

KAMBACH GmbH



ONLINE
PREISLISTE

SCHIEDEL

ONTOP
METALOTERM

Edelstahl- und Kunststoff-Schornsteinsysteme
der Marken Schiedel und Metaloterm

Preise ab Werk ohne MwSt.
Stand 01. Januar 2023

www.schiedel.de

Ansprechpartner und Bezugsquelle Schiedel Ontop Metaloterm
Kambach GmbH - Heidschnuckenweg 6 - 27777 Ganderkesee
Tel.: 04223 - 92 13 13 - eMail: jens@kambach-gmbh.de

KAMBACH GmbH

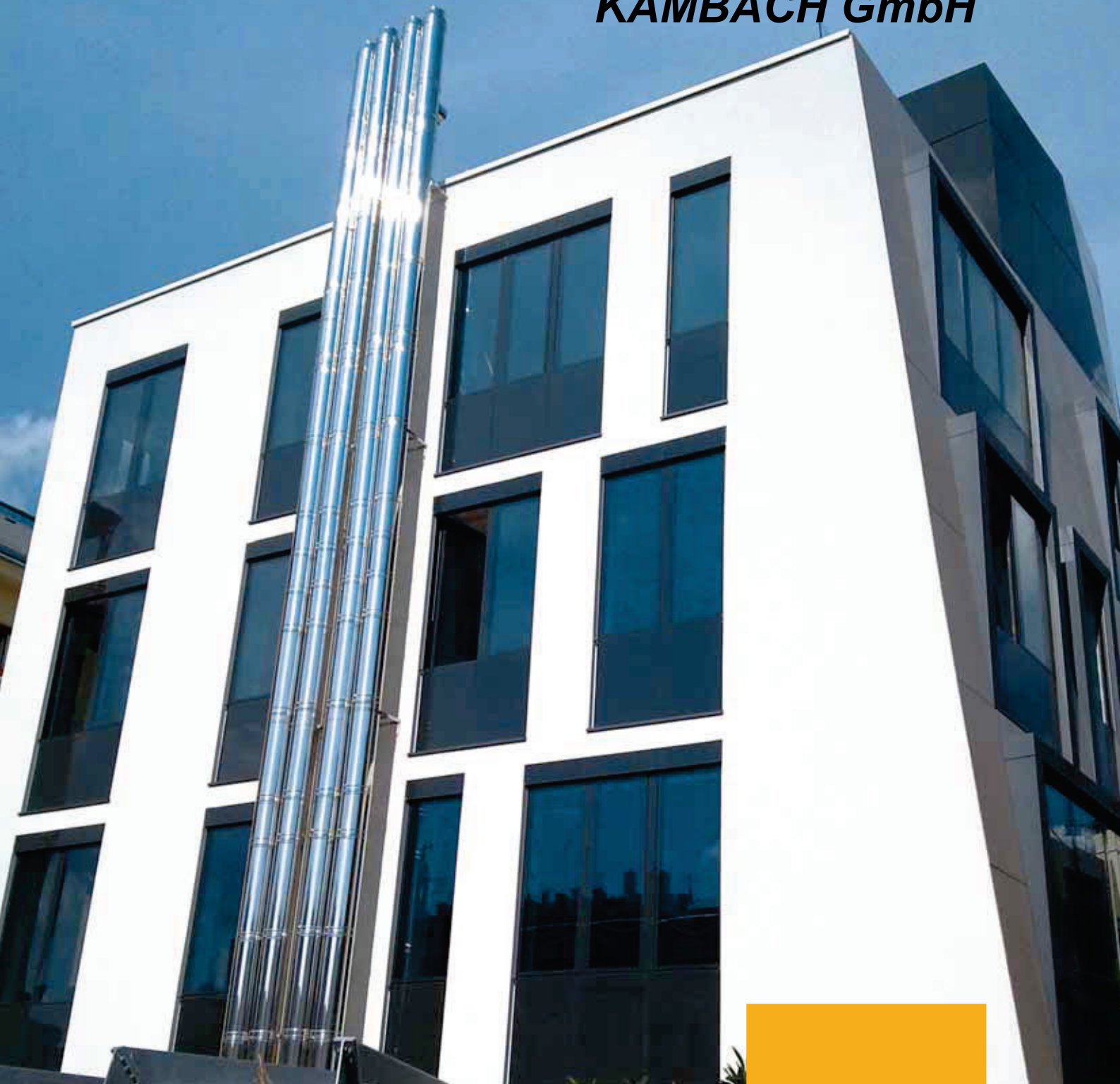

SCHIEDEL

Schiedel ICS

Das doppelwandige Edelstahlsystem
mit Multifunktion

www.schiedel.de

Ansprechpartner und Bezugsquelle Schiedel Ontop Metaloterm
Kambach GmbH - Heidschnuckenweg 6 - 27777 Ganderkesee
Tel.: 04223 - 92 13 13 - eMail: jens@kambach-gmbh.de

Schiedel ICS

Das Edelstahl-Doppelwandsystem mit Multifunktion



ICS setzt nicht nur einen glänzenden Abschluss für Ihr Objekt, sondern verbindet Design und Technik in Einem. Dies spiegelt sich im Einsatzbereich und der Funktionalität wider:

Im Lieferprogramm ICS kann aus 15 verschiedenen Innendurchmessern - Ø 80 bis 700 mm - gewählt werden.



Das ICS-Innenrohr ist aus Edelstahl mit der Werkstoff-Nr. 1.4404 gefertigt. Der Außenmantel besteht aus der Werkstoff-Nr. 1.4301 mit hochglänzender Oberfläche und übernimmt die statischen Lasten. Der Zwischenraum ist mit einer 25 mm (bzw. alternativ 50 mm) dicken, speziellen Mineralfaser-Wärmedämmung gefüllt.

Die einzelnen ICS-Elemente werden durch die Steckverbindung einfach zusammengefügt und mittels mitgelieferten Klemmbändern gesichert.

Überdruckbetrieb

ICS ist bei Einsetzen eines Dichtringes im Überdruckbetrieb bis 200 Pa und einer maximalen Abgastemperatur von 200 °C einsetzbar.

Unsere aktuellen Leistungserklärungen finden Sie unter www.schiedel.de.



ICS im Überblick:

- Einsetzbar für Regelfeuerstätten
- Geeignet für alle Brennstoffe nach EN 1856-1
- Für Öl- und Gasfeuerstätten im Unter- und Überdruckbetrieb
- Für Festbrennstoffe im Unterdruckbetrieb
- Feuchteunempfindlich bei Öl und Gas
- Sonderausführung mit Werkstoff 1.4539 für Feuchtbetrieb: Holz/Peletts, Hackschnitzel lieferbar
- Auf Wunsch mit 50 mm Wärmedämmung und 1 mm Innenwandstärke lieferbar
- Schnelle Montage
- 10 Jahre Funktionsgarantie

Sicherheit für den einwandfreien Betrieb:

- Durchgehende Wärmedämmung
- Niedrige Oberflächentemperatur
- Innenrohr durchgehend stumpfnahgeschweißt

Sicherheit bei der Montage:

- Passgenaue Elemente
- Abgestimmtes Zubehör
- Handliche Bauhöhen
- Geringes Gewicht
- Hohe Stabilität
- Sofort betriebsbereit
- Keine Wärmedämm- und Schweißarbeiten auf der Baustelle

HINWEIS

Standardausführung

Ø 80 - 700 mm
Wärmedämmung = 25 mm
Auf Anfrage bis DN 1200 mm lieferbar

Variante 1 (erst ab Ø 150 mm)
wie Standardausführung,
jedoch Wärmedämmung = 50 mm

Variante 2 (erst ab Ø 150 mm)
Innenrohrwandstärke = 1,0 mm
Wärmedämmung = 50 mm

Auf Anfrage lieferbar in den Oberflächen-Ausführungen:
- verkupfert
- pulverbeschichtet
- matt
- gebürstet

Technische Änderungen vorbehalten

Systembauteile

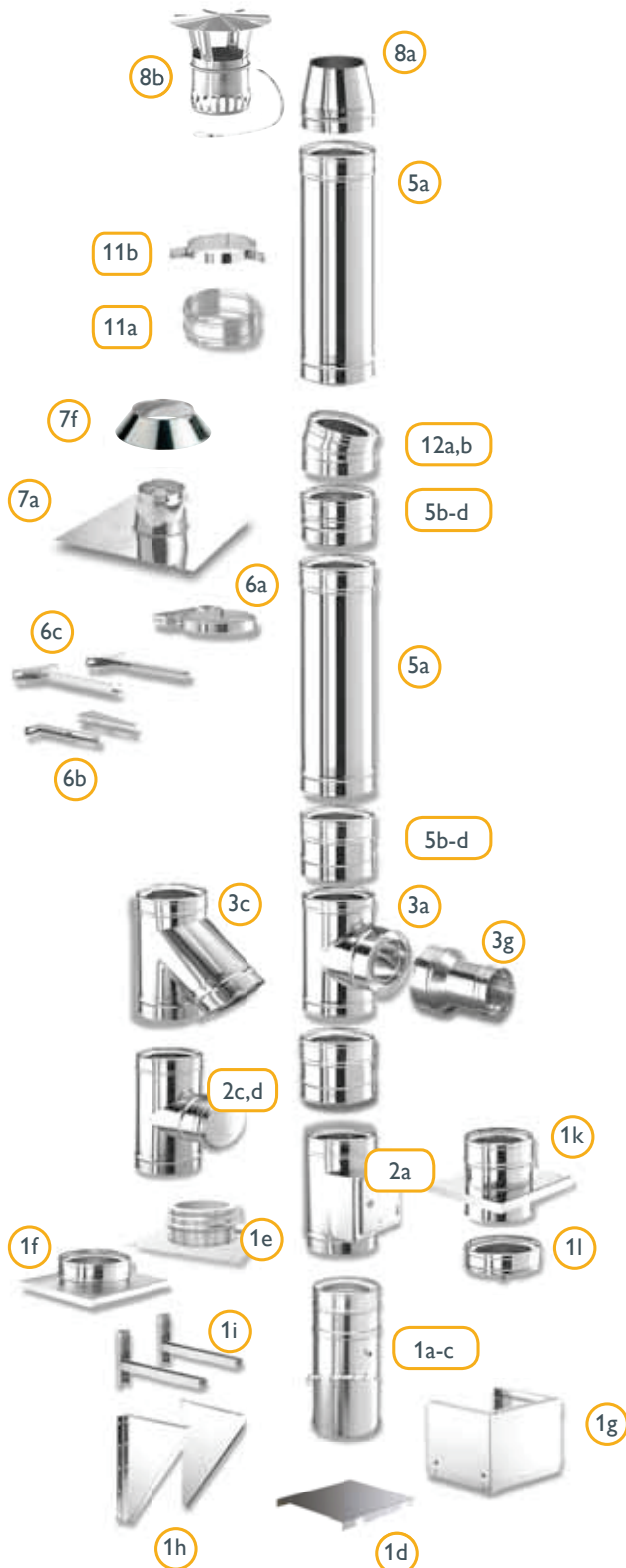

- 1a Fußteil für Bodenmontage
- 1b Fußteil für Bodenmontage Ablauf unten
- 1c Fußteil für Bodenmontage Ablauf unten mit Revision
- 1d Grundplatte für Fußteil kürzbar, Ablauf unten
- 1e Grundplatte Bodenmontage
- 1f Grundplatte Kondensatablauf nach unten
- 1g Teleskopstütze
- 1h Konsolblech für Wandmontage
- 1i verlängerte Wandkonsole (Paar)
- 1k Zwischenstütze
- 1l Kondensatschale mit Ablauf
- 2a Putztüranschluss, eckig
- 2b Putztüranschluss eckig mit Rußschutztür o. Abb.
- 2c,d Putztüranschluss, rund
- 3a Rauchrohranschluss 90°
- 3c Rauchrohranschluss 45°
- 3g Anschlussübergang
- 5a Rohrelement 1000
- 5b Rohrelement 500
- 5c Rohrelement 250
- 5d Rohrelement 200
- 6a Wandhalter
- 6b Verlängerung für Wandhalter „W“
- 6c Verlängerung für Wandhalter „L“
- 7a Dachdurchführung 0°
- 7b Dachdurchführung 10°-15° o. Abb.
- 7c Dachdurchführung 16°-25° o. Abb.
- 7d Dachdurchführung 26°-35° o. Abb.
- 7e Dachdurchführung 36°-45° o. Abb.
- 7f Regenkragen
- 8a Mündungsabschluss
- 8b Regenhaube (bis Ø 300)
- 8c Regenhaube (ab Ø 350) o. Abb.
- 11a Statisches Klemmband (Standard)
- 11b Seilabspannring
- 12a Bogen 15°
- 12b Bogen 30°

Technische Änderungen vorbehalten

Planungshinweise Anordnung von ICS im/am Gebäude

TIPP: Bitte beachten Sie die neuen Ableitbedingungen bei Schornsteinen für Festbrennstoff-Feuerstätten. Bei Fragen zur Ermittlung der korrekten Höhe über Dach bei Ihrem Schiedel Schornsteinsystem, wenden Sie sich bitte an Ihren Schiedel Verkaufsberater oder die Schiedel Anwendungstechnik.

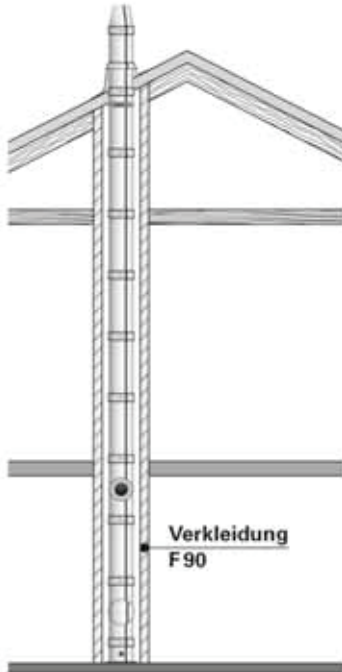

Bei Anordnung von ICS im Gebäude ist zu berücksichtigen, dass umlaufend eine durchgehende F90-Verkleidung (bis zur Dacheindeckung) angebracht werden muss.

Ausnahme:

Sofern der Schornstein im Gebäude keine Geschosse überbrückt, kann auf eine F90-Verkleidung je nach Bundesland verzichtet werden. Achtung: bitte die jeweils gültige Landesbauordnung beachten!

Kondensatablauf

Der Kondensatablauf am Schornsteinfuß sollte generell an die Hausentwässerung angeschlossen werden, da selbst beim Einsatz von festen Brennstoffen im Kamin Feuchtigkeit entstehen bzw. Niederschlagswasser auftreten kann.

Der Anschluss des Kondensatablaufstutzens an die Hausentwässerung muss bauseits erfolgen.

Abstände zu brennbaren Bauteilen

Bei der Montage von ICS ist zu beachten, dass der Mindestabstand zu brennbaren Bauteilen 5 cm beträgt.

Durchdringung von Wänden, Decken und Dächern

Bei Durchdringung mit ICS von Wänden, Decken und Dächern aus brennbaren Baustoffen oder mit brennbaren Bestandteilen sind die Zwischenräume zu ICS im Umkreis von **mind. 20 cm**

- aus nichtbrennbarem, formbeständigen Material geringer Wärmeleitfähigkeit herzustellen,
- bzw. durch ein Schutzrohr aus nichtbrennbarem, formbeständigen Material sicherzustellen.

Bei Durchdringung von Dachüberständen kann der Abstand reduziert werden, wenn der Ringspalt zwischen Außenkante ICS und den brennbaren Bauteilen ständig belüftet ist.

* gemäß Tabelle 1 reduzierten Abstände

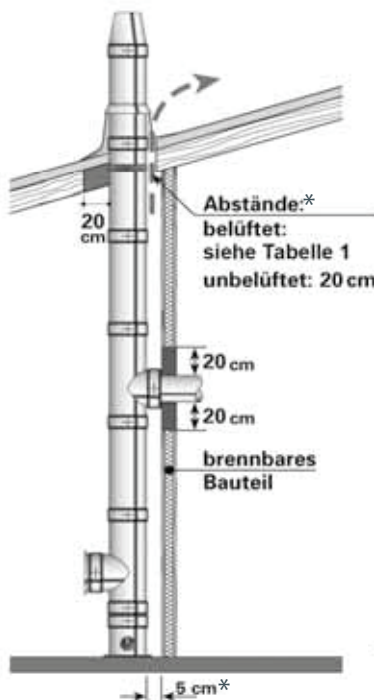

Berührschutz

Bei Festbrennstoffbetrieb ist ein Berührschutz erforderlich (an Teilen die berührt werden können)

*Wandabstände bei senkrechter Montage nach EN 1856-1; allseitig belüftet

	T 450/400	T 200
lw in mm	Brennbarer Baustoff	Brennbarer Baustoff
	Abstand in mm	Abstand in mm
80 - 300	50	0
350 - 450	75	0
500 - 600	100	0
700	200	0

Tabelle 1

*Abstand belüftet:
siehe Tabelle 1

Abstand unbelüftet:
20 cm (z.B. Flachdach)

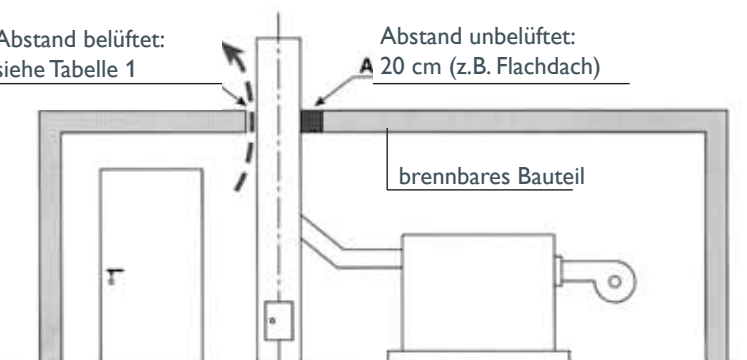

Schiedel ICS

Das Edelstahl-Doppelwandsystem mit Multifunktion

Planungshinweise ICS Systemaufbau

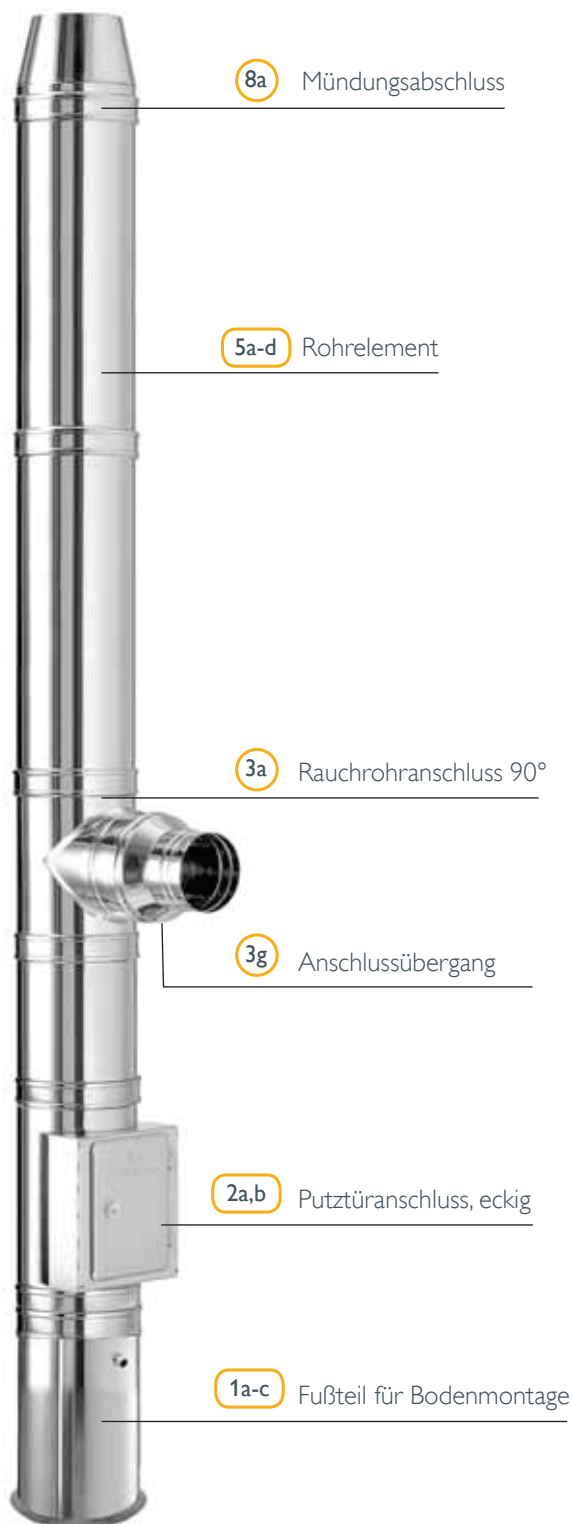

Bodenmontage

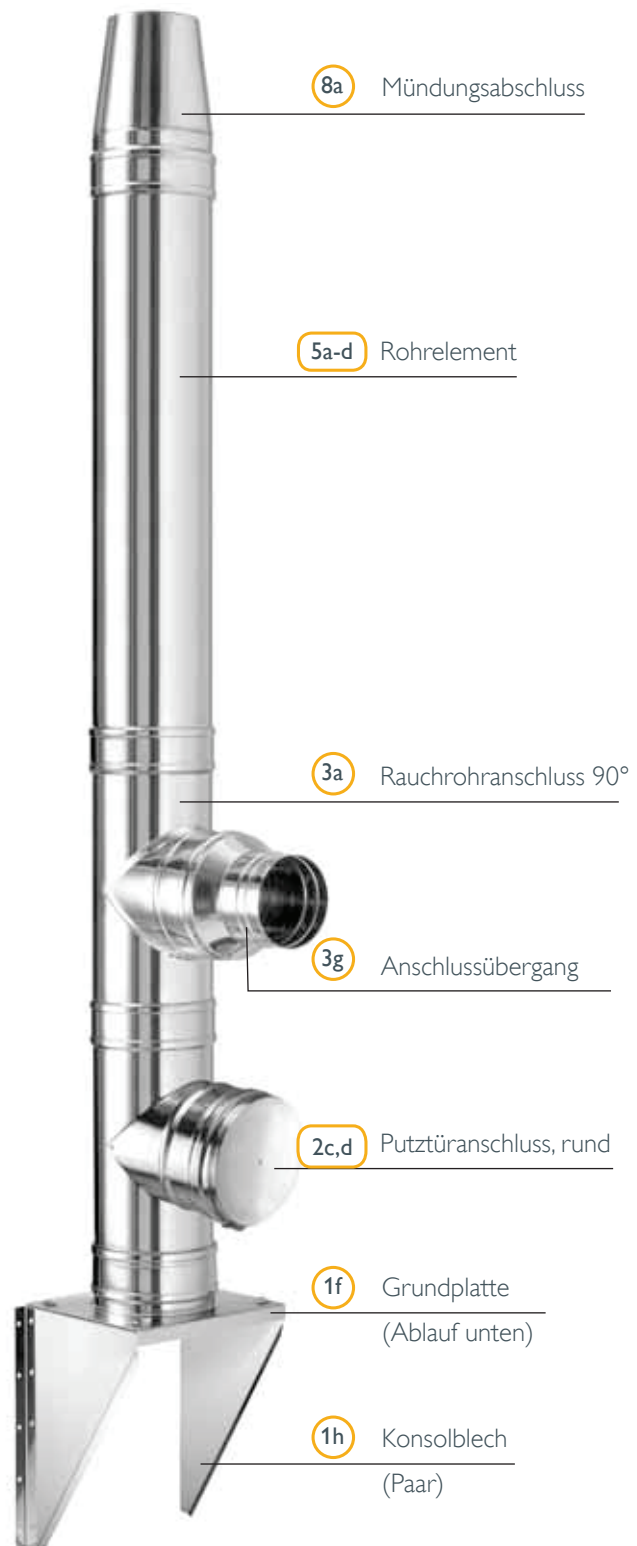

Wandmontage

Technische Änderungen vorbehalten

Anschlusshöhen

Variante Putztüranschluss, rund

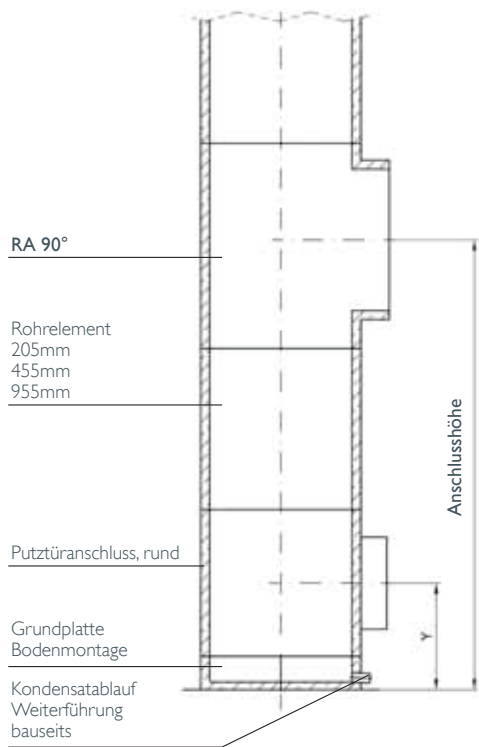

Anschlusshöhen

Variante Putztüranschluss, eckig

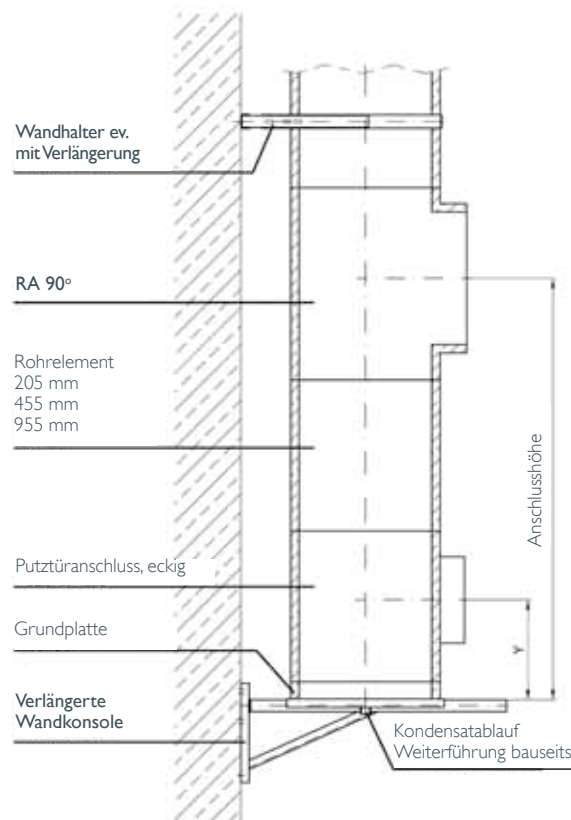

Anschlusshöhen für Rauchrohranschluss, in Verbindung mit PA rund ¹⁾															
ICS Nenn-Ø	80	100	130	150	180	200	230	250	300	350	400	450	500	600	700
ohne Rohrelement (zw. PA u. RA)	503	503	585	602	602	652	652	752	793	868	1100	1125	1150	1200	1250
mit Rohrelement 250 (zw. PA u. RA)	708	708	790	807	807	857	857	957	998	1073	1305	1330	1355	1405	1455
mit Rohrelement 500 (zw. PA u. RA)	958	958	1040	1057	1057	1107	1107	1207	1248	1323	1555	1580	1605	1655	1705
mit Rohrelement 1000 (zw. PA u. RA)	1458	1458	1540	1557	1557	1607	1607	1707	1748	1823	2055	2080	2105	2155	2205
Y	211	211	211	220	220	245	245	295	315	343	440	440	440	440	440

Anschlusshöhen für Rauchrohranschluss, in Verbindung mit PA eckig ²⁾															
ICS Nenn-Ø	-	-	130	150	180	200	230	250	300	350	400	450	500	600	700
ohne Rohrelement (zw. PA u. RA)	-	-	756	756	756	756	756	756	767	792	840	865	890	940	990
mit Rohrelement 250 (zw. PA u. RA)	-	-	961	961	961	961	961	961	972	997	1045	1070	1095	1145	1195
mit Rohrelement 500 (zw. PA u. RA)	-	-	1211	1211	1211	1211	1211	1211	1222	1247	1295	1320	1345	1395	1445
mit Rohrelement 1000 (zw. PA u. RA)	-	-	1711	1711	1711	1711	1711	1711	1722	1747	1795	1820	1845	1895	1945
Y	-	-	300	300	300	300	300	300	300	300	306	306	306	306	306

¹⁾ Alle Maße sind mit der „Grundplatte Bodenmontage“ gerechnet (DN 80 - 350 = 90mm; ab DN 400 = 110mm)

²⁾ Alle Maße sind mit der „Grundplatte mit Ablauf unten“ gerechnet (DN 130 - 350 = 94mm; ab DN 400=100mm)

Montagemaße

Montagemaße bei Wandhalter und Verlängerungen															
Ø	80	100	130	150	180	200	230	250	300	350	400	450	500	600	700
A	137,1	157,2	189,1	209,1	239,1	259,1	289,3	309,1	358,4	410,4	460,4	510,4	560,5	660,5	760,4
B	92,1	112,2	144,1	164,1	194,1	214,1	244,3	264,1	313,4	365,4	415,4	465,4	515,5	615,5	715,4
C	279,1	299,2	331,1	351,1	381,1	401,1	431,3	451,1	500,4	552,4	602,4	652,4	702,5	802,5	902,4
D	22,5	22,5	22,5	22,5	22,5	22,5	22,5	22,5	22,5	22,5	22,5	22,5	22,5	22,5	22,5

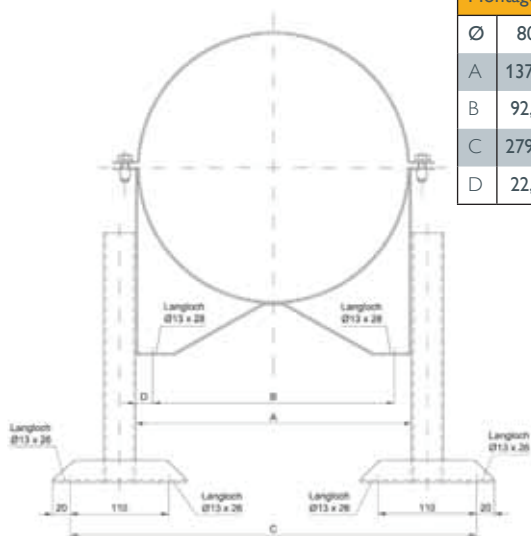

Montagemaße Wandmontage bei "Verlängerter Wandkonsole" Typ 325* und Typ 475**

Ø	80	100	130	150	180	200	230	250	300
A	210	230	260	280	310	310	343	360	410

* nur bis DN 180
** nur bis DN 300

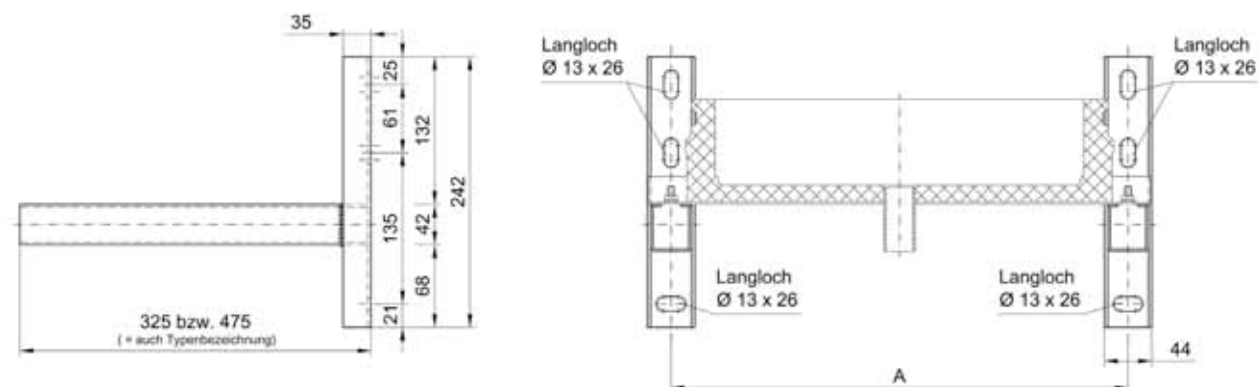

Montagemaße Wandmontage bei "Verlängerter Wandkonsole" Typ 570 bis Typ 1304

Ø	80	100	130	150	180	200	230	250	300	350	400	450	500	600	700
A	210	230	260	280	310	310	343	360	410	460	510	560	610	710	810

Typ = L	h	b	c	f
570	238	139	91	100
620	238	189	91	100
720	238	289	91	100
820	288	390	91	70
1004	288	390	91	70
1120	338	364	91	70
1304	358	428	120	70

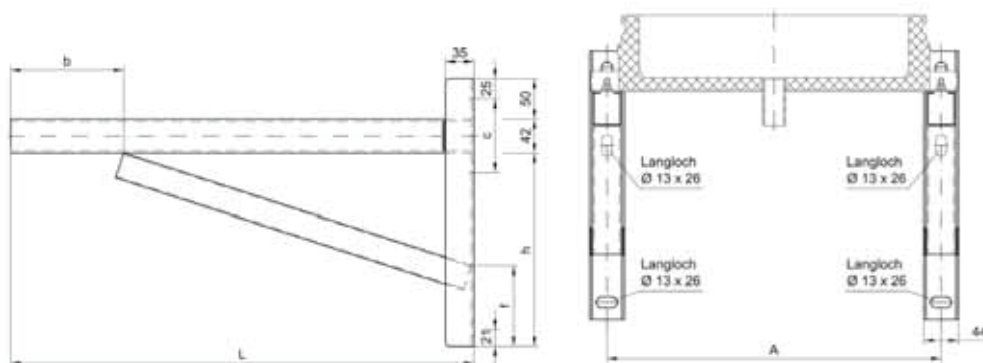

Hinweis:
Die technischen Unterlagen des Dübelherstellers sind zu berücksichtigen.

Schiedel ICS

Das Edelstahl-Doppelwandsystem mit Multifunktion

Versatzmaße

int Ø mm



	Ø	80	100	130	150	180	200	230	250	300	350	400	450	500	600	700
Bogen 15°	Ø	80	100	130	150	180	200	230	250	300	350	400	450	500	600	700
siehe Abb. rechts	A	293	293	313	313	313	313	315	313	313	352	429	448	468	507	552
	B	39	39	41	41	41	41	41	41	41	46	56	59	62	67	73
Bogen 30°	Ø	80	100	130	150	180	200	230	250	300	350	400	450	500	600	700
siehe Abb. rechts	A	336,6	345,2	306	315	371	371	373	390	399	526	537	556	575	631	687
	B	87,5	92,5	82	85	100	100	100	105	107	141	144	149	154	169	184
Bogen 45°	Ø	80	100	130	150	180	200	230	250	300	350	400	450	500	600	700
siehe Abb. rechts	A	340	340	357	357	365	391	427	425	481	516	594	628	662	731	799
	B	141	141	148	148	151	162	177	176	199	214	246	260	274	303	331
Bogen 85°	Ø	80	100	130	150	180	200	230	250	300	350	400	450	500	600	700
siehe Abb. rechts	A	380	376	402	443	437	450	480	500	552	609	976	1000	1024	1072	1120
	B	349	345	369	406	400	412	440	458	506	558	894	916	938	982	1026
Bogen 90°	Ø	80	100	130	150	180	200	230	250	300	350	400	450	500	600	700
siehe Abb. rechts	A	296	315	345	366	410	420	452	468	518	572	936	958	980	1024	1082
	B	296	315	345	366	410	420	452	468	518	572	936	958	980	1024	1082
Rauchrohranschluss 45°	Ø	80	100	130	150	180	200	230	250	300	350	400	450	500	600	700
mit Bogen 45°	A	304	327	404	404	405	455	483	496	567	624	725	785	844	963	1068
siehe Abb. rechts	B	334	354	449	448	456	515	515	541	595	668	773	833	892	1016	1121
Bogen 15° mit Rohrelement	Ø	80	100	130	150	180	200	230	250	300	350	400	450	500	600	700
	Rohrelement A	1216	1216	1236	1236	1236	1236	1238	1236	1236	1275	1352	1371	1391	1430	1475
	1000 B	286	286	288	288	288	288	288	288	288	293	303	306	309	314	320
	Rohrelement A	733	733	753	753	753	753	753	755	753	792	869	888	908	947	992
	500 B	157	157	159	159	159	159	159	159	159	164	174	177	180	185	191
	Rohrelement A	491	491	511	511	511	511	513	511	511	550	627	646	666	705	750
250 B	92	92	94	94	94	94	94	94	94	99	109	112	115	120	126	
Rohrelement A	443	443	463	463	463	463	465	463	463	502	579	598	618	657	702	
200 B	79	79	81	81	81	81	81	81	81	86	96	99	102	107	113	
Bogen 30° mit Rohrelement	Ø	80	100	130	150	180	200	230	250	300	350	400	450	500	600	700
	Rohrelement A	1154	1172	1133	1142	1198	1198	1200	1217	1226	1353	1364	1383	1402	1458	1514
	1000 B	565	570	560	563	578	578	578	583	585	619	622	627	632	647	662
	Rohrelement A	721	739	700	709	765	765	784	784	793	920	931	950	969	1025	1081
	500 B	315	320	310	313	328	328	328	333	335	369	372	377	382	397	412
	Rohrelement A	504	523	484	493	549	549	551	568	577	704	715	734	753	809	865
250 B	190	195	185	188	203	203	203	208	210	244	247	252	257	272	287	
Rohrelement A	461	480	440	449	505	505	507	524	533	660	671	690	709	765	821	
200 B	165	170	160	163	178	178	178	183	185	219	222	227	232	247	262	
Bogen 45° mit Rohrelement	Ø	80	100	130	150	180	200	230	250	300	350	400	450	500	600	700
	Rohrelement A	1015	1015	1032	1032	1040	1066	1102	1100	1156	1191	1269	1303	1337	1406	1474
	1000 B	816	816	823	823	826	837	852	851	874	889	921	935	949	978	1006
	Rohrelement A	662	662	679	679	687	713	749	747	803	838	916	950	984	1053	1121
	500 B	463	463	470	470	473	484	499	498	521	536	568	582	596	625	653
	Rohrelement A	485	485	502	502	510	536	572	570	626	661	739	773	807	876	944
250 B	286	286	293	293	296	307	322	321	344	359	391	405	419	448	476	
Rohrelement A	450	450	467	467	475	501	537	535	591	626	704	738	772	841	909	
200 B	251	251	258	258	261	272	287	286	309	324	356	370	384	413	441	
Bogen 85° mit Rohrelement	Ø	80	100	130	150	180	200	230	250	300	350	400	450	500	600	700
	Rohrelement A	463	459	485	526	520	533	563	583	635	692	1059	1083	1107	1155	1203
	1000 B	1300	1296	1320	1357	1351	1363	1391	1409	1457	1509	1845	1867	1889	1933	1977
	Rohrelement A	420	416	442	483	477	490	520	540	592	649	1016	1040	1064	1112	1160
	500 B	802	798	822	859	853	865	893	911	959	1011	1347	1369	1391	1435	1479
	Rohrelement A	398	394	420	461	455	468	498	518	570	627	994	1018	1042	1090	1136
250 B	553	549	573	610	604	616	644	662	710	762	1098	1120	1142	1186	1230	
Rohrelement A	393	389	415	456	450	463	493	513	565	622	989	1013	1037	1085	1133	
200 B	503	499	523	560	554	566	594	612	660	712	1048	1070	1092	1136	1180	
Bogen 90° mit Rohrelement	Ø	80	100	130	150	180	200	230	250	300	350	400	450	500	600	700
	Rohrelement A	296	315	345	366	410	420	452	468	518	572	936	958	980	1024	1082
	1000 B	1251	1270	1300	1321	1365	1375	407	1423	1473	1527	1891	1913	1935	1979	2037
	Rohrelement A	296	315	345	366	410	420	452	468	518	572	936	958	980	1024	1082
	500 B	751	770	800	821	865	875	907	923	973	1027	1391	1413	1435	1479	1537
	Rohrelement A	296	315	345	366	410	420	452	468	518	572	936	958	980	1024	1082
250 B	501	520	550	571	615	625	657	673	723	777	1141	1163	1185	1229	1287	
Rohrelement A	296	315	345	366	410	420	452	468	518	572	936	958	980	1024	1082	
200 B	451	470	500	521	565	575	607	623	673	727	1091	1113	1135	1179	1237	

Abb. Bogen 15°



Abb. Bogen 30°

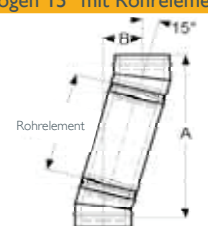
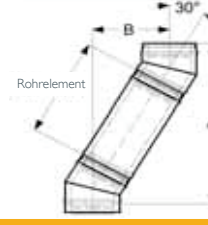

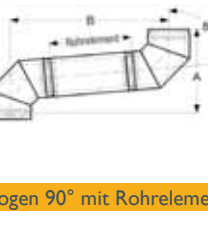
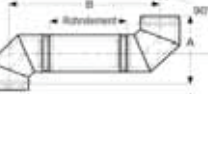
Abb. Bogen 45°

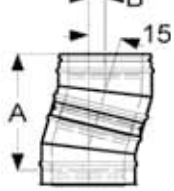

Abb. Bogen 85°

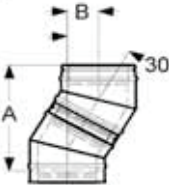

Abb. Bogen 90°

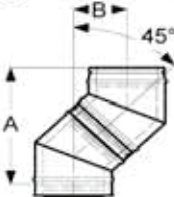

Abb. Rauchrohranschluss 45° mit Bogen 45°

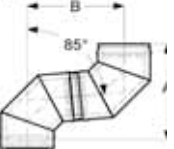

Statischer Planungshinweis:

ICS Ø 80-700

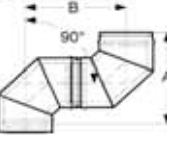
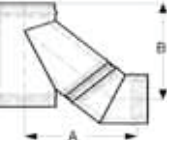
ICS Ø 80-400

ICS Ø 450-700

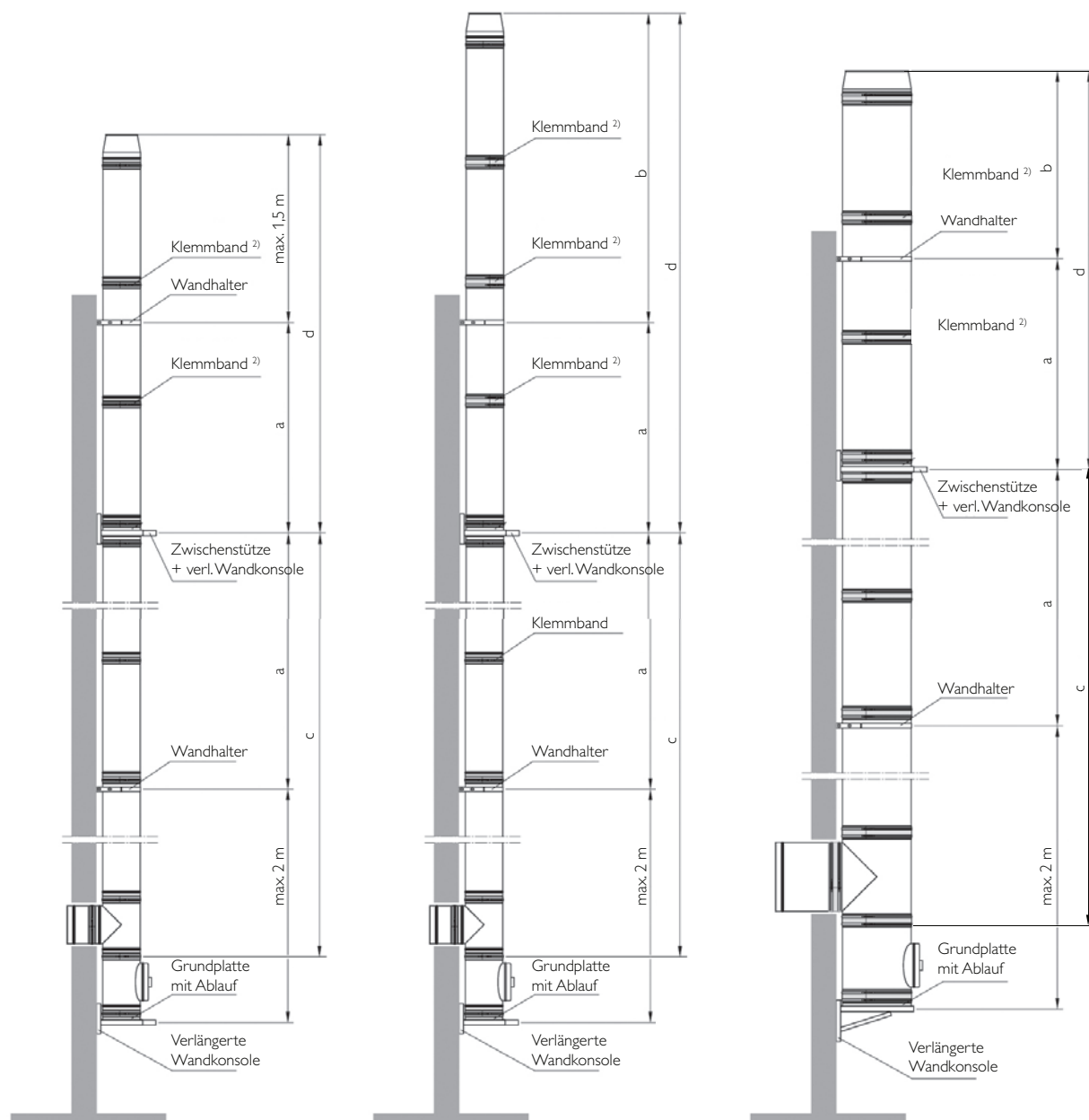

Ø mm	a ¹⁾ m	b m	c m	d m
80	4	3,0	22	22
100	4	3,0	22	22
130	4	3,0	22	22
150	4	3,0	18	18
180	4	3,0	18	18
200	4	3,0	18	18
230	4	3,0	18	18
250	4	3,0	18	18
300	4	3,0	18	18
350	4	3,0	12	12
400	4	3,0	12	12
450	3	2,0	12	12
500	3	2,0	12	12
600	3	2,0	10	10
700	3	2,0	10	10

¹⁾ Abstand Wandhalterung









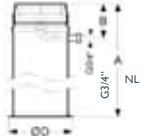

²⁾ Statisches Klemmband bereits als Standard bei ICS Bauteilen enthalten

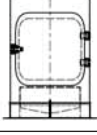
TIPP: Bitte beachten Sie die neuen Ableitbedingungen bei Schornsteinen für Festbrennstoff-Feuerstätten. Bei Fragen zur Ermittlung der korrekten Höhe über Dach bei Ihrem Schiedel Schornsteinsystem, wenden Sie sich bitte an Ihren Schiedel Verkaufsberater oder die Schiedel Anwendungstechnik.

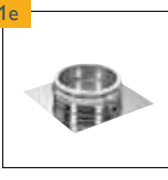
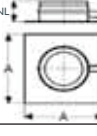
Hinweis: Sonderhöhen sind mit der Technik abzusprechen!

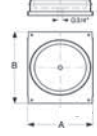
Schiedel ICS

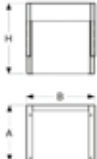
Das Edelstahl-Doppelwandsystem mit Multifunktion

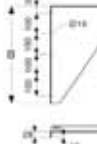
1a	 <p>Fußteil kürzbar für Bodenmontage</p> <p>Ablauf seitlich mit Kondensat-ablauf; kürzbar nach Bedarf</p> 	<table border="1"> <thead> <tr> <th></th> <th>Ø 80</th> <th>Ø 100</th> <th>Ø 130</th> <th>Ø 150</th> <th>Ø 180</th> </tr> </thead> <tbody> <tr> <td>Art.-Nr.</td> <td>101328</td> <td>101329</td> <td>100994</td> <td>100995</td> <td>100996</td> </tr> <tr> <td>€/Stk.</td> <td>268,00</td> <td>301,00</td> <td>333,00</td> <td>407,00</td> <td>442,00</td> </tr> <tr> <td>Gewicht kg/Stk.</td> <td>2,41</td> <td>2,71</td> <td>3,05</td> <td>3,44</td> <td>4,07</td> </tr> <tr> <td>Nutzlänge (NL)</td> <td>1045</td> <td>1045</td> <td>1045</td> <td>1045</td> <td>1045</td> </tr> <tr> <td>B</td> <td>160</td> <td>160</td> <td>160</td> <td>160</td> <td>160</td> </tr> <tr> <td>Ø D</td> <td>176</td> <td>196</td> <td>226</td> <td>246</td> <td>276</td> </tr> </tbody> </table>		Ø 80	Ø 100	Ø 130	Ø 150	Ø 180	Art.-Nr.	101328	101329	100994	100995	100996	€/Stk.	268,00	301,00	333,00	407,00	442,00	Gewicht kg/Stk.	2,41	2,71	3,05	3,44	4,07	Nutzlänge (NL)	1045	1045	1045	1045	1045	B	160	160	160	160	160	Ø D	176	196	226	246	276
			Ø 80	Ø 100	Ø 130	Ø 150	Ø 180																																					
Art.-Nr.	101328	101329	100994	100995	100996																																							
€/Stk.	268,00	301,00	333,00	407,00	442,00																																							
Gewicht kg/Stk.	2,41	2,71	3,05	3,44	4,07																																							
Nutzlänge (NL)	1045	1045	1045	1045	1045																																							
B	160	160	160	160	160																																							
Ø D	176	196	226	246	276																																							
1b	 <p>Fußteil kürzbar für Bodenmontage</p> <p>Ablauf unten kürzbar nach Bedarf inkl. Kondensatschale</p>	<table border="1"> <thead> <tr> <th></th> <th>Ø 80</th> <th>Ø 100</th> <th>Ø 130</th> <th>Ø 150</th> <th>Ø 180</th> </tr> </thead> <tbody> <tr> <td>Art.-Nr.</td> <td>133197</td> <td>133198</td> <td>133199</td> <td>133200</td> <td>133201</td> </tr> <tr> <td>€/Stk.</td> <td>232,00</td> <td>242,00</td> <td>262,00</td> <td>288,00</td> <td>314,00</td> </tr> <tr> <td>Nutzlänge (NL)</td> <td>1045</td> <td>1045</td> <td>1045</td> <td>1045</td> <td>1045</td> </tr> <tr> <td>Ø D</td> <td>170</td> <td>190</td> <td>220</td> <td>240</td> <td>270</td> </tr> </tbody> </table>		Ø 80	Ø 100	Ø 130	Ø 150	Ø 180	Art.-Nr.	133197	133198	133199	133200	133201	€/Stk.	232,00	242,00	262,00	288,00	314,00	Nutzlänge (NL)	1045	1045	1045	1045	1045	Ø D	170	190	220	240	270												
			Ø 80	Ø 100	Ø 130	Ø 150	Ø 180																																					
Art.-Nr.	133197	133198	133199	133200	133201																																							
€/Stk.	232,00	242,00	262,00	288,00	314,00																																							
Nutzlänge (NL)	1045	1045	1045	1045	1045																																							
Ø D	170	190	220	240	270																																							
1c	 <p>Fußteil kürzbar für Bodenmontage</p> <p>Ablauf unten – mit Revision mit Revisionsklappe kürzbar nach Bedarf inkl. Kondensatschale inkl. Kondensatopf, herausnehmbar</p> 	<table border="1"> <thead> <tr> <th></th> <th>Ø 80</th> <th>Ø 100</th> <th>Ø 130</th> <th>Ø 150</th> <th>Ø 180</th> </tr> </thead> <tbody> <tr> <td>Art.-Nr.</td> <td>133207</td> <td>133208</td> <td>133209</td> <td>133210</td> <td>133211</td> </tr> <tr> <td>€/Stk.</td> <td>321,00</td> <td>342,00</td> <td>377,00</td> <td>436,00</td> <td>463,00</td> </tr> <tr> <td>Nutzlänge (NL)</td> <td>1045</td> <td>1045</td> <td>1045</td> <td>1045</td> <td>1045</td> </tr> <tr> <td>Ø D</td> <td>170</td> <td>190</td> <td>220</td> <td>240</td> <td>270</td> </tr> <tr> <td>Ø Kondensatopf</td> <td>100</td> <td>120</td> <td>150</td> <td>150</td> <td>150</td> </tr> </tbody> </table>		Ø 80	Ø 100	Ø 130	Ø 150	Ø 180	Art.-Nr.	133207	133208	133209	133210	133211	€/Stk.	321,00	342,00	377,00	436,00	463,00	Nutzlänge (NL)	1045	1045	1045	1045	1045	Ø D	170	190	220	240	270	Ø Kondensatopf	100	120	150	150	150						
			Ø 80	Ø 100	Ø 130	Ø 150	Ø 180																																					
Art.-Nr.	133207	133208	133209	133210	133211																																							
€/Stk.	321,00	342,00	377,00	436,00	463,00																																							
Nutzlänge (NL)	1045	1045	1045	1045	1045																																							
Ø D	170	190	220	240	270																																							
Ø Kondensatopf	100	120	150	150	150																																							
1d	 <p>Grundplatte für Fußteil kürzbar</p> <p>Ablauf unten passend zu Pos. 1b und 1c</p> 	<table border="1"> <thead> <tr> <th></th> <th>Ø 80</th> <th>Ø 100</th> <th>Ø 130</th> <th>Ø 150</th> <th>Ø 180</th> </tr> </thead> <tbody> <tr> <td>Art.-Nr.</td> <td>131581</td> <td>131582</td> <td>131583</td> <td>131584</td> <td>131585</td> </tr> <tr> <td>€/Stk.</td> <td>89,00</td> <td>99,00</td> <td>107,00</td> <td>113,00</td> <td>123,00</td> </tr> <tr> <td>A</td> <td>255</td> <td>275</td> <td>305</td> <td>325</td> <td>355</td> </tr> <tr> <td>B</td> <td>188</td> <td>208</td> <td>238</td> <td>258</td> <td>278</td> </tr> </tbody> </table>		Ø 80	Ø 100	Ø 130	Ø 150	Ø 180	Art.-Nr.	131581	131582	131583	131584	131585	€/Stk.	89,00	99,00	107,00	113,00	123,00	A	255	275	305	325	355	B	188	208	238	258	278												
			Ø 80	Ø 100	Ø 130	Ø 150	Ø 180																																					
Art.-Nr.	131581	131582	131583	131584	131585																																							
€/Stk.	89,00	99,00	107,00	113,00	123,00																																							
A	255	275	305	325	355																																							
B	188	208	238	258	278																																							
1e	 <p>Grundplatte für Bodenmontage</p> <p>Ablauf seitlich mit Kondensat- ablauf seitlich</p> 	<table border="1"> <thead> <tr> <th></th> <th>Ø 80</th> <th>Ø 100</th> <th>Ø 130</th> <th>Ø 150</th> <th>Ø 180</th> </tr> </thead> <tbody> <tr> <td>Art.-Nr.</td> <td>153163</td> <td>153164</td> <td>153165</td> <td>153166</td> <td>153167</td> </tr> <tr> <td>€/Stk.</td> <td>177,00</td> <td>177,00</td> <td>177,00</td> <td>194,00</td> <td>204,00</td> </tr> <tr> <td>Gewicht kg/Stk.</td> <td>1,17</td> <td>1,28</td> <td>1,82</td> <td>1,95</td> <td>2,16</td> </tr> <tr> <td>Nutzlänge (NL)</td> <td>90</td> <td>90</td> <td>90</td> <td>90</td> <td>90</td> </tr> <tr> <td>A</td> <td>200</td> <td>200</td> <td>250</td> <td>250</td> <td>250</td> </tr> </tbody> </table>		Ø 80	Ø 100	Ø 130	Ø 150	Ø 180	Art.-Nr.	153163	153164	153165	153166	153167	€/Stk.	177,00	177,00	177,00	194,00	204,00	Gewicht kg/Stk.	1,17	1,28	1,82	1,95	2,16	Nutzlänge (NL)	90	90	90	90	90	A	200	200	250	250	250						
			Ø 80	Ø 100	Ø 130	Ø 150	Ø 180																																					
Art.-Nr.	153163	153164	153165	153166	153167																																							
€/Stk.	177,00	177,00	177,00	194,00	204,00																																							
Gewicht kg/Stk.	1,17	1,28	1,82	1,95	2,16																																							
Nutzlänge (NL)	90	90	90	90	90																																							
A	200	200	250	250	250																																							
1f	 <p>Grundplatte, Ablauf unten</p> <p>Kondensatablauf nach unten Wandmontage: auf Pos.1h,1i Bodenmontage: auf Pos.1g</p> 	<table border="1"> <thead> <tr> <th></th> <th>Ø 80</th> <th>Ø 100</th> <th>Ø 130</th> <th>Ø 150</th> <th>Ø 180</th> </tr> </thead> <tbody> <tr> <td>Art.-Nr.</td> <td>101014</td> <td>101015</td> <td>101016</td> <td>101017</td> <td>101018</td> </tr> <tr> <td>€/Stk.</td> <td>138,00</td> <td>142,00</td> <td>151,00</td> <td>164,00</td> <td>173,00</td> </tr> <tr> <td>Gewicht kg/Stk.</td> <td>1,34</td> <td>1,68</td> <td>2,19</td> <td>2,53</td> <td>3,03</td> </tr> <tr> <td>Nutzlänge (NL)</td> <td>94</td> <td>94</td> <td>94</td> <td>94</td> <td>94</td> </tr> <tr> <td>A</td> <td>188</td> <td>208</td> <td>238</td> <td>258</td> <td>278</td> </tr> <tr> <td>B</td> <td>256</td> <td>276</td> <td>306</td> <td>326</td> <td>356</td> </tr> </tbody> </table>		Ø 80	Ø 100	Ø 130	Ø 150	Ø 180	Art.-Nr.	101014	101015	101016	101017	101018	€/Stk.	138,00	142,00	151,00	164,00	173,00	Gewicht kg/Stk.	1,34	1,68	2,19	2,53	3,03	Nutzlänge (NL)	94	94	94	94	94	A	188	208	238	258	278	B	256	276	306	326	356
			Ø 80	Ø 100	Ø 130	Ø 150	Ø 180																																					
Art.-Nr.	101014	101015	101016	101017	101018																																							
€/Stk.	138,00	142,00	151,00	164,00	173,00																																							
Gewicht kg/Stk.	1,34	1,68	2,19	2,53	3,03																																							
Nutzlänge (NL)	94	94	94	94	94																																							
A	188	208	238	258	278																																							
B	256	276	306	326	356																																							
1g	 <p>Teleskopstütze</p> <p>passend zu Pos. 1f</p> 	<table border="1"> <thead> <tr> <th></th> <th>Ø 80</th> <th>Ø 100</th> <th>Ø 130</th> <th>Ø 150</th> <th>Ø 180</th> </tr> </thead> <tbody> <tr> <td>Art.-Nr.</td> <td>101056</td> <td>101057</td> <td>101058</td> <td>101059</td> <td>101060</td> </tr> <tr> <td>€/Stk.</td> <td>325,00</td> <td>325,00</td> <td>325,00</td> <td>325,00</td> <td>325,00</td> </tr> <tr> <td>Gewicht kg/Stk.</td> <td>5,71</td> <td>6,20</td> <td>6,93</td> <td>7,42</td> <td>8,15</td> </tr> <tr> <td>A</td> <td>182</td> <td>202</td> <td>232</td> <td>252</td> <td>272</td> </tr> <tr> <td>B</td> <td>250</td> <td>270</td> <td>300</td> <td>320</td> <td>350</td> </tr> <tr> <td>H</td> <td>300 - 500</td> <td>300 - 500</td> <td>300 - 500</td> <td>300 - 500</td> <td>300 - 500</td> </tr> </tbody> </table>		Ø 80	Ø 100	Ø 130	Ø 150	Ø 180	Art.-Nr.	101056	101057	101058	101059	101060	€/Stk.	325,00	325,00	325,00	325,00	325,00	Gewicht kg/Stk.	5,71	6,20	6,93	7,42	8,15	A	182	202	232	252	272	B	250	270	300	320	350	H	300 - 500	300 - 500	300 - 500	300 - 500	300 - 500
			Ø 80	Ø 100	Ø 130	Ø 150	Ø 180																																					
Art.-Nr.	101056	101057	101058	101059	101060																																							
€/Stk.	325,00	325,00	325,00	325,00	325,00																																							
Gewicht kg/Stk.	5,71	6,20	6,93	7,42	8,15																																							
A	182	202	232	252	272																																							
B	250	270	300	320	350																																							
H	300 - 500	300 - 500	300 - 500	300 - 500	300 - 500																																							
1h	 <p>Konsolblech für Wandmontage (Paar)*</p> <p>passend zu Pos. 1f Wandabstand 50 mm</p> 	<table border="1"> <thead> <tr> <th></th> <th>Ø 80</th> <th>Ø 100</th> <th>Ø 130</th> <th>Ø 150</th> <th>Ø 180</th> </tr> </thead> <tbody> <tr> <td>Art.-Nr.</td> <td>101042</td> <td>101043</td> <td>101044</td> <td>101045</td> <td>101046</td> </tr> <tr> <td>€/Stk.</td> <td>106,00</td> <td>109,00</td> <td>110,00</td> <td>110,00</td> <td>117,00</td> </tr> <tr> <td>Gewicht kg/Stk.</td> <td>2,20</td> <td>2,39</td> <td>2,85</td> <td>3,14</td> <td>3,32</td> </tr> <tr> <td>A</td> <td>220</td> <td>240</td> <td>270</td> <td>290</td> <td>310</td> </tr> <tr> <td>B</td> <td>470</td> <td>470</td> <td>470</td> <td>470</td> <td>470</td> </tr> </tbody> </table>		Ø 80	Ø 100	Ø 130	Ø 150	Ø 180	Art.-Nr.	101042	101043	101044	101045	101046	€/Stk.	106,00	109,00	110,00	110,00	117,00	Gewicht kg/Stk.	2,20	2,39	2,85	3,14	3,32	A	220	240	270	290	310	B	470	470	470	470	470						
			Ø 80	Ø 100	Ø 130	Ø 150	Ø 180																																					
Art.-Nr.	101042	101043	101044	101045	101046																																							
€/Stk.	106,00	109,00	110,00	110,00	117,00																																							
Gewicht kg/Stk.	2,20	2,39	2,85	3,14	3,32																																							
A	220	240	270	290	310																																							
B	470	470	470	470	470																																							

* Hinweis: Die technischen Unterlagen des Dübelherstellers sind zu berücksichtigen!

Schiedel ICS

Das Edelstahl-Doppelwandsystem mit Multifunktion

SCHIEDEL

Ø 200	Ø 230	Ø 250	Ø 300	Ø 350	Ø 400	Ø 450	Ø 500	Ø 600	Ø 700
100997	101330	100998	100999	101000	101331	101332	101333	101334	101335
461,00	484,00	508,00	567,00	653,00	784,00	1.330,00	1.443,00	1.663,00	1.791,00
4,51	7,38	5,69	7,01	8,44	11,05	11,15	11,25	11,45	11,66
1045	1045	1045	1045	1045	1045	1045	1045	1045	1045
160	160	160	160	160	160	160	160	160	160
296	326	346	401	419	469	519	569	669	769

Ø 200	Ø 230	Ø 250	Ø 300	Ø 350	Ø 400	Ø 450	Ø 500	Ø 600	Ø 700
133202	133203	133204	133205	133206	-	-	-	-	-
338,00	380,00	391,00	480,00	550,00					
1045	1045	1045	1045	1045					
290	320	340	390	440					

Ø 200	Ø 230	Ø 250	Ø 300	Ø 350	Ø 400	Ø 450	Ø 500	Ø 600	Ø 700
133212	133213	133214	133215	133216	-	-	-	-	-
486,00	519,00	540,00	609,00	674,00					
1045	1045	1045	1045	1045					
290	320	340	390	440					
200	200	200	200	200					

Ø 200	Ø 230	Ø 250	Ø 300	Ø 350	Ø 400	Ø 450	Ø 500	Ø 600	Ø 700
131586	131587	131588	131589	131590	-	-	-	-	-
132,00	140,00	146,00	153,00	177,00					
353	383	403	453	503					
285	315	335	385	435					

Ø 200	Ø 230	Ø 250	Ø 300	Ø 350	Ø 400	Ø 450	Ø 500	Ø 600	Ø 700
153168	153169	153170	153171	100993	101323	101324	101325	101326	101327
231,00	250,00	250,00	267,00	298,00	480,00	838,00	959,00	1.134,00	1.214,00
3,08	3,31	3,31	4,68	5,83	10,57	11,94	13,49	17,23	19,47
90	90	90	90	90	110	110	110	110	110
333	333	350	400	450	550	600	650	750	850

Ø 200	Ø 230	Ø 250	Ø 300	Ø 350	Ø 400	Ø 450	Ø 500	Ø 600	Ø 700
101019	101337	101020	101021	101022	101023	101024	101025	101026	101027
195,00	212,00	212,00	226,00	271,00	367,00	422,00	455,00	528,00	644,00
3,37	3,88	4,22	5,06	5,90	6,56	7,38	8,20	9,84	11,48
94	94	94	94	94	100	100	100	100	100
285	315	335	385	435	485	535	585	685	785
353	383	403	453	503	553	603	653	753	853

Ø 200	Ø 230	Ø 250	Ø 300	Ø 350	Ø 400	Ø 450	Ø 500	Ø 600	Ø 700
101061	101340	101062	101063	101064	101065	101066	101067	101068	101069
350,90	384,00	384,00	384,00	384,00	608,00	663,00	694,00	931,00	1.021,00
8,64	9,20	9,86	11,21	12,42	26,73	29,16	31,52	36,33	41,16
279	309	329	379	429	479	529	579	679	779
347	377	397	447	497	547	597	647	747	847
300 - 500	300 - 500	300 - 500	300 - 500	300 - 500	300 - 500	300 - 500	300 - 500	300 - 500	300 - 500

Ø 200	Ø 230	Ø 250	Ø 300	Ø 350	Ø 400	Ø 450	Ø 500	Ø 600	Ø 700
101047	101339	101048	101049	101050	101051	101052	101053	101054	101055
123,20	143,00	143,00	160,00	229,00	431,00	474,00	523,00	667,00	732,00
3,54	3,61	3,72	4,00	5,40	7,58	8,20	11,20	19,14	21,48
315	345	365	415	465	515	565	615	715	815
470	470	470	470	670	670	670	870	870	870

Schiedel ICS

Das Edelstahl-Doppelwandsystem mit Multifunktion

1i

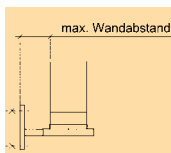

Hinweis: Rabattgruppe Edelstahl Zubehör

Verlängerte Wandkonsole (Paar)*

passend zu Pos. 1d, 1f + 1k

Ausführung bei Typ 325 u. 475:

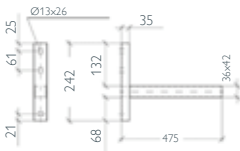

Ausführung bei Typ 570 bis Typ 1304:

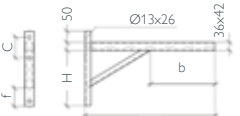

Typ = L	H	b	c	f
570	238	139	91	100
620	238	189	91	100
720	238	289	91	100
820	288	390	91	70
1004	288	390	91	70
1120	338	364	91	70
1304	358	428	120	70

Befestigungsmaterial bauseits (untergrundabhängig)

	Ø 80	Ø 100	Ø 130	Ø 150	Ø 180
max.Wandabstand bei "Typ 325"	157	137	107	87	
Art.-Nr.	101742	101742	101742	101742	-
€/Stk.	88,00	88,00	88,00	88,00	
max.Wandabstand bei "Typ 475"	307	287	257	237	217
Art.-Nr.	101743	101743	101743	101743	101743
€/Stk.	95,00	95,00	95,00	95,00	95,00
max.Wandabstand bei "Typ 570"	402	382	352	332	312
Art.-Nr.	101744	101744	101744	101744	101744
€/Stk.	119,00	119,00	119,00	119,00	119,00
max.Wandabstand bei "Typ 620"	452	432	402	382	362
Art.-Nr.	101745	101745	101745	101745	101745
€/Stk.	176,00	176,00	176,00	176,00	176,00
max.Wandabstand bei "Typ 720"	552	532	502	482	462
Art.-Nr.	101746	101746	101746	101746	101746
€/Stk.	185,00	185,00	185,00	185,00	185,00
max.Wandabstand bei "Typ 820"	652	632	602	582	562
Art.-Nr.	101747	101747	101747	101747	101747
€/Stk.	209,00	209,00	209,00	209,00	209,00
max.Wandabstand bei "Typ 1004"	836	816	786	766	746
Art.-Nr.	101748	101748	101748	101748	101748
€/Stk.	259,00	259,00	259,00	259,00	259,00
max.Wandabstand bei "Typ 1120"	952	932	902	882	862
Art.-Nr.	101749	101749	101749	101749	101749
€/Stk.	342,00	342,00	342,00	342,00	342,00
max.Wandabstand bei "Typ 1304"	1136	1116	1086	1066	1046
Art.-Nr.	101750	101750	101750	101750	101750
€/Stk.	377,00	377,00	377,00	377,00	377,00

1j



Abdeckung für Halfenschienen

aus Kunststoff für Pos. 1i



	Ø 80	Ø 100	Ø 130	Ø 150	Ø 180
Art.-Nr.	101728	101728	101728	101728	101728
€/Stk.	21,30	21,30	21,30	21,30	21,30
Länge	100 cm	100 cm	100 cm	100 cm	100 cm

- zusätzliche Abdichtung zur Wand hin erforderlich

1k



Zwischenstütze

(s. statischer Planungshinweis)



	Ø 80	Ø 100	Ø 130	Ø 150	Ø 180
Art.-Nr.	153172	153173	153174	153175	153176
€/Stk.	176,00	193,00	219,00	231,00	250,00
Gewicht kg/Stk.	1,65	2,07	2,69	3,11	3,73
Nutzlänge (NL)	155	155	155	155	155
A	188	208	238	258	278
B	256	276	306	326	356

1l



Kondensatschale mit Ablauf

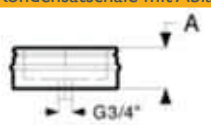

	Ø 80	Ø 100	Ø 130	Ø 150	Ø 180
Art.-Nr.	101028	101029	101030	101031	101032
€/Stk.	101,00	106,00	114,00	133,00	142,00
Gewicht kg/Stk.	1,01	1,36	1,70	1,94	2,33
A	95	95	95	95	95

1m



Verschluss für Kondensatablauf

3/4" passend zu "1f Grundplatte Kondensatablauf nach unten" und "1l Kondensatschale mit Ablauf unten."

	Ø 80	Ø 100	Ø 130	Ø 150	Ø 180
Art.-Nr.	104428	104428	104428	104428	104428
€/Stk.	4,70	4,70	4,70	4,70	4,70

1m



Grundplatte offen f. Schornsteinverlängerung

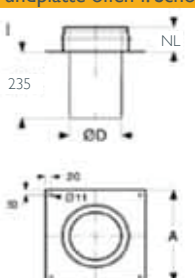

	Ø 80	Ø 100	Ø 130	Ø 150	Ø 180
Art.-Nr.	104394	101001	101002	101003	101004
€/Stk.	173,00	193,00	234,00	266,00	308,00
Gewicht kg/Stk.	2,36	2,77	3,38	3,79	4,40
Nutzlänge (NL)	97	97	97	97	97
□A	250	270	300	320	350
ØD (außen)	78	98	128	148	178

- zum Verlängern von besteh. alten Schornsteinsystemen bis max. 1,5 m Aufbauhöhe
 - Befestigung bauseits
 - Unterdruck, FE
 Auf Anfrage auch mit Einschub eckig lieferbar

* Hinweis: Die technischen Unterlagen des Dübelherstellers sind zu berücksichtigen!

Schiedel ICS

Das Edelstahl-Doppelwandsystem mit Multifunktion

SCHIEDEL

Ø 200	Ø 230	Ø 250	Ø 300	Ø 350	Ø 400	Ø 450	Ø 500	Ø 600	Ø 700
-	-	-	-	-	-	-	-	-	-
207	177	157	107						
101743	101743	101743	101743	-	-	-	-	-	-
95,00	95,00	95,00	95,00						
302	272	252	202	152	102				
101744	101744	101744	101744	101744	101744	-	-	-	-
119,00	119,00	119,00	119,00	119,00	119,00				
352	322	302	252	202	152	102			
101745	101745	101745	101745	101745	101745	101745	-	-	-
176,00	176,00	176,00	176,00	176,00	176,00	176,00			
452	422	402	352	302	252	202	152		
101746	101746	101746	101746	101746	101746	101746	101746	-	-
185,00	185,00	185,00	185,00	185,00	185,00	185,00	185,00		
552	522	502	452	402	352	302	252	152	
101747	101747	101747	101747	101747	101747	101747	101747	101747	-
209,00	209,00	209,00	209,00	209,00	209,00	209,00	209,00	209,00	
736	706	686	636	586	536	486	436	336	236
101748	101748	101748	101748	101748	101748	101748	101748	101748	101748
259,00	259,00	259,00	259,00	259,00	259,00	259,00	259,00	259,00	259,00
852	822	802	752	702	652	602	552	452	352
101749	101749	101749	101749	101749	101749	101749	101749	101749	101749
342,00	342,00	342,00	342,00	342,00	342,00	342,00	342,00	342,00	342,00
1036	1006	986	936	886	836	786	736	636	536
101750	101750	101750	101750	101750	101750	101750	101750	101750	101750
377,00	377,00	377,00	377,00	377,00	377,00	377,00	377,00	377,00	377,00
Ø 200	Ø 230	Ø 250	Ø 300	Ø 350	Ø 400	Ø 450	Ø 500	Ø 600	Ø 700
101728	101728	101728	101728	101728	101728	101728	101728	101728	-
21,30	21,30	21,30	21,30	21,30	21,30	21,30	21,30	21,30	
100 cm	100 cm	100 cm	100 cm	100 cm	100 cm	100 cm	100 cm	100 cm	
Ø 200	Ø 230	Ø 250	Ø 300	Ø 350	Ø 400	Ø 450	Ø 500	Ø 600	Ø 700
153177	153178	153179	153180	101078	101079	101080	101081	101082	101083
282,00	303,00	303,00	366,00	420,00	518,00	538,00	613,00	681,00	867,00
4,15	4,77	5,19	6,22	7,26	8,07	9,08	10,09	12,10	14,12
155	155	155	155	155	155	155	155	155	155
285	315	335	385	435	485	535	585	685	785
353	383	403	453	503	553	603	653	753	853
Ø 200	Ø 230	Ø 250	Ø 300	Ø 350	Ø 400	Ø 450	Ø 500	Ø 600	Ø 700
101033	101338	101034	101035	101036	101037	101038	101039	101040	101041
158,00	187,00	187,00	220,00	248,00	285,00	303,00	331,00	392,00	452,00
2,61	3,10	3,36	4,09	4,70	5,09	5,24	5,58	6,52	8,23
95	95	95	95	95	95	95	95	95	95
Ø 200	Ø 230	Ø 250	Ø 300	Ø 350	Ø 400	Ø 450	Ø 500	Ø 600	Ø 700
104428	104428	104428	104428	104428	104428	104428	104428	104428	104428
4,70	4,70	4,70	4,70	4,70	4,70	4,70	4,70	4,70	4,70
Ø 200	Ø 230	Ø 250	Ø 300	Ø 350	Ø 400	Ø 450	Ø 500	Ø 600	Ø 700
101005	101336	101006	101007	101008	101009	101010	101011	101012	101013
338,00	366,00	396,00	450,00	493,00	545,00	593,00	641,00	774,00	925,00
4,82	5,47	5,87	6,98	8,07	9,11	9,12	10,46	13,39	16,64
97	97	97	97	97	97	97	97	97	97
370	400	420	475	525	575	625	675	775	875
198	228	248	298	348	398	448	498	598	698

Schiedel ICS

Das Edelstahl-Doppelwandsystem mit Multifunktion

2a



Putztüranschluss eckig, mit Kondensatsperre

Nur für Unterdruck

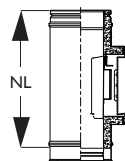

	Ø 80	Ø 100	Ø 130	Ø 150	Ø 180
Art.-Nr.	–	–	153181	153182	153183
€/Stk.			461,00	477,00	516,00
Gewicht kg/Stk.			4,75	5,00	5,50
Nutzlänge (NL)			455	455	455
Putztür 140 x 200 mm					

2b



Putztüranschluss eckig, mit Kondensatsperre

und Rußschutztür
Nur für Unterdruck

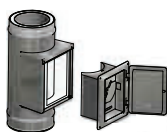

	Ø 80	Ø 100	Ø 130	Ø 150	Ø 180
Art.-Nr.	–	–	153188	153189	153190
€/Stk.			603,00	617,00	655,00
Nutzlänge (NL)			455	455	455

Hinweis: Rabattgruppe Edelstahl Zubehör

Zugbegrenzer für Putztüranschluss eckig

- für den Außenbereich
- einfache Montage in PA eckig (2a)



	Ø 80	Ø 100	Ø 130	Ø 150	Ø 180
Art.-Nr.	–	–	132663	132663	132663
€/Stk.			659,00	659,00	659,00

2c



Putztüranschluss Festbrennstoff, mit Kondensatsperre

inkl. Revisionsverschluss N1
Stutzen nicht verlängerbar

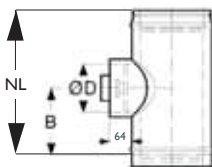

	Ø 80	Ø 100	Ø 130	Ø 150	Ø 180
Art.-Nr.	153195	153196	153197	153198	153199
€/Stk.	377,00	399,00	459,00	474,00	507,00
Gewicht kg/Stk.	1,97	2,27	1,76	2,21	2,46
Nutzlänge (NL)	288	288	288	305	305
B	121	121	121	130	130
Ø D	80	100	130	150	150

2d



Putztüranschluss Öl, Gas, mit Kondensatsperre

inkl. Revisionsverschluss P1
Stutzen nicht verlängerbar

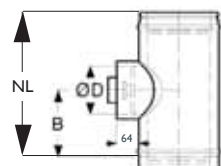

	Ø 80	Ø 100	Ø 130	Ø 150	Ø 180
Art.-Nr.	153208	153209	153210	153211	153212
€/Stk.	387,00	414,00	472,00	484,00	517,00
Gewicht kg/Stk.	1,97	2,27	1,76	2,21	2,46
Nutzlänge (NL)	288	288	288	305	305
B	121	121	121	130	130
Ø D	80	100	130	150	150

Schiedel ICS

Das Edelstahl-Doppelwandsystem mit Multifunktion

SCHIEDEL

Ø 200	Ø 230	Ø 250	Ø 300	Ø 350	Ø 400	Ø 450	Ø 500	Ø 600	Ø 700
153184	153185	153186	153187	100926	100927	100928	100929	100930	100931
536,00	560,00	584,00	612,00	733,00	882,00	980,00	1.169,00	1.372,00	1.564,00
5,81	6,38	6,74	7,59	8,48	9,21	9,84	10,39	11,84	13,12
455	455	455	455	455	455	455	455	455	455

Ø 200	Ø 230	Ø 250	Ø 300	Ø 350	Ø 400	Ø 450	Ø 500	Ø 600	Ø 700
153191	153192	153193	153194	-	-	-	-	-	-
673,00	699,00	727,00	749,00						
455	455	455	455						

Ø 200	Ø 230	Ø 250	Ø 300	Ø 350	Ø 400	Ø 450	Ø 500	Ø 600	Ø 700
132663	-	-	-	-	-	-	-	-	-
659,00									

Ø 200	Ø 230	Ø 250	Ø 300	Ø 350	Ø 400	Ø 450	Ø 500	Ø 600	Ø 700
153200	153201	153206	153207	100914	134858	134859	134860	134861	134862
529,00	540,00	549,00	595,00	701,00	862,00	1.000,00	1.141,00	1.322,00	1.503,00
4,19	4,58	6,88	7,73	9,16	11,33	12,36	13,40	15,48	17,60
355	355	455	485	535	705	705	705	705	705
155	155	205	225	255	330	330	330	330	330
200	200	250	300	300	300	300	300	300	300

Ø 200	Ø 230	Ø 250	Ø 300	Ø 350	Ø 400	Ø 450	Ø 500	Ø 600	Ø 700
153213	153214	153219	153220	100901	134865	134866	134867	134868	134869
543,00	554,00	564,00	595,00	702,00	862,00	1.000,00	1.141,00	1.322,00	1.503,00
4,19	4,58	6,88	7,73	9,16	11,33	12,36	13,40	15,48	17,60
355	355	455	485	535	705	705	705	705	705
155	155	205	225	253	330	330	330	330	330
200	200	250	300	300	300	300	300	300	300

Schiedel ICS

Das Edelstahl-Doppelwandsystem mit Multifunktion

3a



Rauchrohranschluss 90°, mit Kondensatsperre

Stutzen sind mit ICS-Rohrelementen zu verlängern

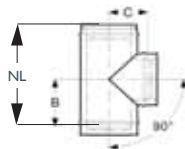

	Ø 80	Ø 100	Ø 130	Ø 150	Ø 180
Art.-Nr.	153221	153222	153223	153224	153225
€/Stk.	276,00	287,00	317,00	343,00	360,00
Gewicht kg/Stk.	1,63	1,95	3,42	3,88	4,57
Nutzlänge (NL)	291	291	455	455	455
B	125	125	207	207	207
C	106	117	131	141	156

3b



Rauchrohranschluss 85°, mit Kondensatsperre

Stutzen sind mit ICS-Rohrelementen zu verlängern

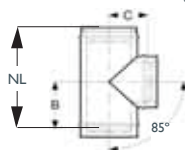

	Ø 80	Ø 100	Ø 130	Ø 150	Ø 180
Art.-Nr.	153230	153231	153232	153233	153234
€/Stk.	276,00	287,00	317,00	343,00	360,00
Gewicht kg/Stk.	1,63	1,95	3,42	3,88	4,57
Nutzlänge (NL)	291	291	455	455	455
B	132	132	215	216	216
C	112	123	139	150	167

3c



Rauchrohranschluss 45°, mit Kondensatsperre

Stutzen sind mit ICS-Rohrelementen zu verlängern

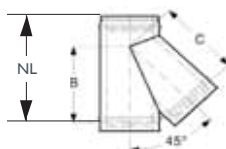

	Ø 80	Ø 100	Ø 130	Ø 150	Ø 180
Art.-Nr.	153239	153240	153241	153242	153243
€/Stk.	332,00	387,00	428,00	455,00	492,00
Gewicht kg/Stk.	1,85	2,47	4,11	4,63	5,37
Nutzlänge (NL)	330	355	455	455	455
B	218	246	328	329	322
C	219	245	328	328	325

3d



Rauchrohranschluss 90° mit Putztüranschluss rund

für Festbrennstoffe
inkl. Revisionsverschluss N1

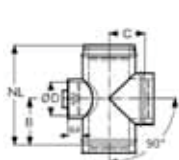

	Ø 80	Ø 100	Ø 130	Ø 150	Ø 180
Art.-Nr.	–	174090	153248	153249	153250
€/Stk.	–	655,00	684,00	719,00	754,00
Gewicht kg/Stk.	–	3,83	3,83	4,34	5,12
Nutzlänge (NL)	–	288	455	455	455
B	–	126	206	206	206
C	–	115	130	140	155
Ø D	–	100	130	150	150

3e



Rauchrohranschluss 90° mit Putztüranschluss rund

für Öl und Gas
inkl. Revisionsverschluss P1

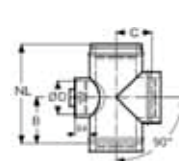

	Ø 80	Ø 100	Ø 130	Ø 150	Ø 180
Art.-Nr.	–	–	153255	153256	153257
€/Stk.	–	–	692,00	730,00	763,00
Gewicht kg/Stk.	–	–	3,83	4,34	5,12
Nutzlänge (NL)	–	–	455	455	455
B	–	–	207	207	207
C	–	–	130	140	155
Ø D	–	–	130	150	150

3f



Rauchrohranschluss 90° mit Putztüranschluss eckig

Nur für Unterdruck
Stutzen sind wie 3c zu verlängern

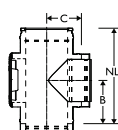

	Ø 80	Ø 100	Ø 130	Ø 150	Ø 180
Art.-Nr.	–	–	153262	153263	153264
€/Stk.	–	–	692,00	730,00	763,00
Gewicht kg/Stk.	–	–	3,42	4,29	5,48
Nutzlänge (NL)	–	–	455	455	455
B	–	–	207	207	207
C	–	–	131	141	156

Schiedel ICS

Das Edelstahl-Doppelwandsystem mit Multifunktion

SCHIEDEL

Ø 200	Ø 230	Ø 250	Ø 300	Ø 350	Ø 400	Ø 450	Ø 500	Ø 600	Ø 700
153226	153227	153228	153229	100887	100888	100889	100890	100891	100892
410,00	526,00	536,00	595,00	695,00	844,00	996,00	1.148,00	1.451,00	1.605,00
5,04	6,04	6,56	7,90	10,39	13,36	15,51	18,70	23,50	31,44
455	455	455	480	530	605	655	705	805	905
207	207	207	218	243	285	310	335	385	435
166	181	191	215	240	280	305	330	380	430

Ø 200	Ø 230	Ø 250	Ø 300	Ø 350	Ø 400	Ø 450	Ø 500	Ø 600	Ø 700
153235	153236	153237	153238	100873	100874	100875	100876	100877	100878
410,00	526,00	536,00	595,00	695,00	844,00	996,00	1.148,00	1.451,00	1.605,00
5,04	6,04	6,56	7,90	10,39	12,81	15,77	19,01	23,94	32,02
455	455	455	490	540	605	655	705	805	905
217	218	220	245	273	304	332	359	414	469
178	215	220	234	270	305	330	355	415	470

Ø 200	Ø 230	Ø 250	Ø 300	Ø 350	Ø 400	Ø 450	Ø 500	Ø 600	Ø 700
153244	153245	153246	153247	100859	100860	100861	100862	100863	100864
591,00	679,00	683,00	817,00	990,00	1.324,00	1.543,00	1.799,00	2.010,00	2.747,00
6,80	7,79	8,61	11,53	14,78	19,52	21,49	26,09	36,86	48,94
530	530	560	623	697	815	885	955	1100	1245
378	393	413	472	530	615	675	735	855	980
376	390	410	469	530	615	675	735	855	980

Ø 200	Ø 230	Ø 250	Ø 300	Ø 350	Ø 400	Ø 450	Ø 500	Ø 600	Ø 700
153251	153252	153253	153254	-	-	-	-	-	-
791,00	855,00	974,00	1.055,00						
5,64	6,40	7,34	7,90						
455	455	455	485						
206	206	206	228						
165	180	190	215						
150	150	150	200						

Ø 200	Ø 230	Ø 250	Ø 300	Ø 350	Ø 400	Ø 450	Ø 500	Ø 600	Ø 700
153258	153259	153260	153261	-	-	-	-	-	-
801,00	859,00	979,00	1.063,00						
5,64	6,40	7,34	7,90						
455	455	455	485						
207	207	207	218						
165	180	190	215						
150	150	150	200						

Ø 200	Ø 230	Ø 250	Ø 300	Ø 350	Ø 400	Ø 450	Ø 500	Ø 600	Ø 700
153265	-	153266	153267	-	-	-	-	-	-
801,00	-	979,00	1.063,00						
6,31	-	6,56	7,90						
455	-	455	480						
207	-	207	218						
166	-	191	215						

Schiedel ICS

Das Edelstahl-Doppelwandsystem mit Multifunktion

3g



Anschlussübergang PPL auf ICS

pass. auf Pos. 3a-3f, Übergang auf Prima Plus (als Verbindungsleitung)

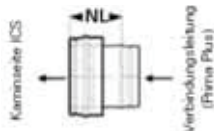

	Ø 80	Ø 100	Ø 130	Ø 150	Ø 180
Art.-Nr.	101176	101177	101178	101179	101180
€/Stk.	70,00	75,00	77,00	83,60	93,50
Gewicht kg/Stk.	0,47	0,57	0,71	0,81	0,95
Nutzlänge (NL)	150	150	150	150	150

bei Übergang auf Prima Plus ist ein Klemmband zu verwenden - siehe bei Prima Plus

Hinweis: Anschlussübergang ICS auf PPL (ICS als Verbindungsleitung) - s. Seite 42

3h



Erweiterung ICS auf ICS

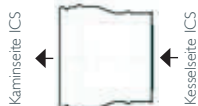

Anschluss Ø der Feuerstätte	Ø 80	Ø 100	Ø 130	Ø 150	Ø 180
Art.-Nr. Ø 80	-	153268	-	-	-
€/Stk.	-	222,00	-	-	-
Art.-Nr. Ø 100	-	-	153269	-	-
€/Stk.	-	-	224,00	-	-
Art.-Nr. Ø 130	-	-	-	153270	-
€/Stk.	-	-	-	232,00	-
Art.-Nr. Ø 150	-	-	-	-	153271
€/Stk.	-	-	-	-	239,00
Art.-Nr. Ø 180	-	-	-	-	-
€/Stk.	-	-	-	-	-
Art.-Nr. Ø 200	-	-	-	-	-
€/Stk.	-	-	-	-	-
Nutzlänge (NL)	-	180	180	180	180

3i



Anschlussfutter einwandig, kürzbar

passend auf Pos. 3a-3f Übergang auf Ofenrohr bzw. Fremdrohr (als Verbindungsleitung) Nutzlänge 325 mm

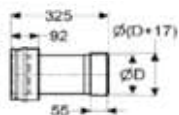

Anschluss Ø der Feuerstätte	Ø 80	Ø 100	Ø 130	Ø 150	Ø 180
Art.-Nr. Ø 80	-	137877	132178	146734	-
€/Stk.	-	113,00	113,00	124,00	-
Art.-Nr. Ø 100	-	101168	104479	146735	-
€/Stk.	-	113,00	113,00	124,00	-
Art.-Nr. Ø 120	-	-	104480	104482	-
€/Stk.	-	-	113,00	124,00	-
Art.-Nr. Ø 130	-	-	101169	101170	132179
€/Stk.	-	-	113,00	114,00	138,00
Art.-Nr. Ø 150	-	-	104481	101171	101172
€/Stk.	-	-	113,00	114,00	128,00
Art.-Nr. Ø 160	-	-	-	104483	104485
€/Stk.	-	-	-	124,00	138,00
Art.-Nr. Ø 180	-	-	-	104484	101173
€/Stk.	-	-	-	124,00	128,00
Art.-Nr. Ø 200	-	-	-	-	104486
€/Stk.	-	-	-	-	138,00
Art.-Nr. Ø 250	-	-	-	-	-
€/Stk.	-	-	-	-	-
Art.-Nr. Ø 300	-	-	-	-	-
€/Stk.	-	-	-	-	-

4a



Doppelwandfutter, gedämmt, justierbar

Nutzlänge 390 - 475 mm

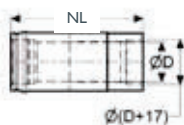

Anschluss Ø der Feuerstätte	Ø 80	Ø 100	Ø 130	Ø 150	Ø 180
Art.-Nr. Ø 130	-	-	104487	104488	-
€/Stk.	-	-	206,00	227,00	-
Art.-Nr. Ø 150	-	-	-	104489	104491
€/Stk.	-	-	-	227,00	243,00
Art.-Nr. Ø 180	-	-	-	104490	104492
€/Stk.	-	-	-	227,00	243,00
Art.-Nr. Ø 200	-	-	-	-	-
€/Stk.	-	-	-	-	-

Schiedel ICS

Das Edelstahl-Doppelwandsystem mit Multifunktion

SCHIEDEL

Ø 200	Ø 230	Ø 250	Ø 300	Ø 350	Ø 400	Ø 450	Ø 500	Ø 600	Ø 700
101181	101360	101182	101183	101184	101185	101186	101187	101188	101189
108,90	134,00	134,00	154,00	165,00	345,00	386,00	425,00	514,00	594,00
1,04	1,19	1,28	1,51	1,77	2,05	3,04	3,35	3,97	4,59
150	150	150	150	150	200	200	200	200	200

Ø 200	Ø 230	Ø 250	Ø 300	Ø 350	Ø 400	Ø 450	Ø 500	Ø 600	Ø 700
-	-	-	-	-	-	-	-	-	-
-	-	-	-	-	-	-	-	-	-
-	-	-	-	-	-	-	-	-	-
-	-	-	-	-	-	-	-	-	-
153272	-	-	-	-	-	-	-	-	-
250,00	-	-	-	-	-	-	-	-	-
-	153273	-	-	-	-	-	-	-	-
-	259,00	-	-	-	-	-	-	-	-
180	180	-	-	-	-	-	-	-	-

Ø 200	Ø 230	Ø 250	Ø 300	Ø 350	Ø 400	Ø 450	Ø 500	Ø 600	Ø 700
-	-	-	-	-	-	-	-	-	-
-	-	-	-	-	-	-	-	-	-
-	-	-	-	-	-	-	-	-	-
-	-	-	-	-	-	-	-	-	-
132180	-	-	-	-	-	-	-	-	-
157,00	-	-	-	-	-	-	-	-	-
132181	-	-	-	-	-	-	-	-	-
157,00	-	-	-	-	-	-	-	-	-
101174	-	-	-	-	-	-	-	-	-
146,00	-	-	-	-	-	-	-	-	-
101175	-	-	-	-	-	-	-	-	-
146,00	-	-	-	-	-	-	-	-	-
-	-	132182	-	-	-	-	-	-	-
-	-	205,00	-	-	-	-	-	-	-
-	-	112330	132183	-	-	-	-	-	-
-	-	205,00	222,00	-	-	-	-	-	-

Ø 200	Ø 230	Ø 250	Ø 300	Ø 350	Ø 400	Ø 450	Ø 500	Ø 600	Ø 700
-	-	-	-	-	-	-	-	-	-
104493	-	-	-	-	-	-	-	-	-
278,00	-	-	-	-	-	-	-	-	-
104494	-	-	-	-	-	-	-	-	-
278,00	-	-	-	-	-	-	-	-	-
104495	-	-	-	-	-	-	-	-	-
278,00	-	-	-	-	-	-	-	-	-

Schiedel ICS

Das Edelstahl-Doppelwandsystem mit Multifunktion

4b



Doppelwandfutter, kurz
Gesamtlänge 143 mm

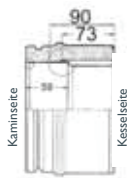

Anschluss Ø der Feuerstätte	Ø 80	Ø 100	Ø 130	Ø 150	Ø 180
Art.-Nr.	Ø 80	–	–	101365	–
€/Stk.			179,00		
Art.-Nr.	Ø 100	–	–	101366	113202
€/Stk.			179,00	197,00	
Art.-Nr.	Ø 120	–	–	137258	137259
€/Stk.			179,00	197,00	
Art.-Nr.	Ø 130	–	–	101362	101367
€/Stk.			155,00	197,00	211,00
Art.-Nr.	Ø 150	–	–	–	101363
€/Stk.				173,00	211,00
Art.-Nr.	Ø 160	–	–	–	132203
€/Stk.				197,00	211,00
Art.-Nr.	Ø 180	–	–	–	132204
€/Stk.				197,00	183,00
Art.-Nr.	Ø 200	–	–	–	–
€/Stk.					
Art.-Nr.	Ø 250	–	–	–	–
€/Stk.					
Art.-Nr.	Ø 300	–	–	–	–
€/Stk.					

4c



Doppelwandfutter,
gedämmt, kürzbar

Nutzlänge 450 mm

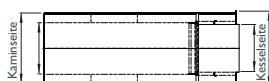

Anschluss Ø der Feuerstätte	Ø 80	Ø 100	Ø 130	Ø 150	Ø 180
Art.-Nr.	Ø 80	–	–	132190	–
€/Stk.			240,00		
Art.-Nr.	Ø 100	–	–	132191	132192
€/Stk.			240,00	248,00	
Art.-Nr.	Ø 120	–	–	137942	137944
€/Stk.			240,00	248,00	
Art.-Nr.	Ø 130	–	–	137906	132187
€/Stk.			167,00	248,00	263,00
Art.-Nr.	Ø 150	–	–	–	137907
€/Stk.				188,00	263,00
Art.-Nr.	Ø 160	–	–	–	132197
€/Stk.				248,00	263,00
Art.-Nr.	Ø 180	–	–	–	132198
€/Stk.				248,00	197,00
Art.-Nr.	Ø 200	–	–	–	–
€/Stk.					
Art.-Nr.	Ø 250	–	–	–	–
€/Stk.					
Art.-Nr.	Ø 300	–	–	–	–
€/Stk.					

5a



Rohrelement 1000 (inkl. Klemmband)*,

Nutzlänge
(NL) 955



	Ø 80	Ø 100	Ø 130	Ø 150	Ø 180
Art.-Nr.	153278	153279	153280	153281	153282
€/Stk.	188,00	195,00	218,00	237,00	268,00
Gewicht kg/Stk.	3,99	4,73	5,84	6,58	7,69
Außen Ø	130	150	180	200	230

5b



Rohrelement 500 (inkl. Klemmband)*,

Nutzlänge (NL) 455



	Ø 80	Ø 100	Ø 130	Ø 150	Ø 180
Art.-Nr.	153287	153288	153289	153290	153291
€/Stk.	119,00	128,00	132,00	149,00	163,00
Gewicht kg/Stk.	1,98	2,34	2,89	3,26	3,8

5c



Rohrelement 250 (inkl. Klemmband)*,

Nutzlänge (NL) 205



	Ø 80	Ø 100	Ø 130	Ø 150	Ø 180
Art.-Nr.	153296	153297	153298	153299	153300
€/Stk.	101,00	108,00	117,00	132,00	149,00
Gewicht kg/Stk.	0,97	1,15	1,42	1,59	1,86

5d



Rohrelement 200 (inkl. Klemmband)*,

Nutzlänge
(NL) 155









	Ø 80	Ø 100	Ø 130	Ø 150	Ø 180
Art.-Nr.	153305	153306	153307	153308	153309
€/Stk.	95,00	100,00	108,00	128,00	140,00
Gewicht kg/Stk.	0,77	0,91	1,12	1,26	1,47

	Ø 200	Ø 230	Ø 250	Ø 300	Ø 350	Ø 400	Ø 450	Ø 500	Ø 600	Ø 700
	-	-	-	-	-	-	-	-	-	-
	-	-	-	-	-	-	-	-	-	-
	-	-	-	-	-	-	-	-	-	-
	-	-	-	-	-	-	-	-	-	-
114832	-	-	-	-	-	-	-	-	-	-
213,00										
114829	-	-	-	-	-	-	-	-	-	-
213,00										
132201	-	-	-	-	-	-	-	-	-	-
213,00										
115021	-	-	-	-	-	-	-	-	-	-
199,00										
-	-	132199	-	-	-	-	-	-	-	-
		222,00								
-	-	-	132200	-	-	-	-	-	-	-
			229,00							
	Ø 200	Ø 230	Ø 250	Ø 300	Ø 350	Ø 400	Ø 450	Ø 500	Ø 600	Ø 700
	-	-	-	-	-	-	-	-	-	-
	-	-	-	-	-	-	-	-	-	-
	-	-	-	-	-	-	-	-	-	-
	-	-	-	-	-	-	-	-	-	-
132195	-	-	-	-	-	-	-	-	-	-
267,00										
132196	-	-	-	-	-	-	-	-	-	-
267,00										
132189	-	-	-	-	-	-	-	-	-	-
267,00										
132184	-	-	-	-	-	-	-	-	-	-
242,00										
-	-	132185	-	-	-	-	-	-	-	-
		266,00								
-	-	-	132186	-	-	-	-	-	-	-
			274,00							
	Ø 200	Ø 230	Ø 250	Ø 300	Ø 350	Ø 400	Ø 450	Ø 500	Ø 600	Ø 700
153283	153284	153285	153286	100707	100708	100709	100710	100711	100712	
306,00	353,00	400,00	494,00	607,00	699,00	791,00	939,00	1.157,00	1.392,00	
8,43	9,56	10,28	12,08	13,96	15,81	19,10	21,10	25,09	29,07	
250	280	300	350	400	450	500	550	650	750	
	Ø 200	Ø 230	Ø 250	Ø 300	Ø 350	Ø 400	Ø 450	Ø 500	Ø 600	Ø 700
153292	153293	153294	153295	100692	100693	100694	100695	100696	100697	
205,00	215,00	226,00	299,00	421,00	460,00	523,00	644,00	792,00	947,00	
4,17	4,73	5,09	5,97	6,90	7,82	9,42	10,41	12,38	14,34	
	Ø 200	Ø 230	Ø 250	Ø 300	Ø 350	Ø 400	Ø 450	Ø 500	Ø 600	Ø 700
153301	153302	153303	153304	100678	100679	100680	100681	100682	100683	
173,00	188,00	204,00	226,00	304,00	381,00	454,00	568,00	706,00	834,00	
2,04	2,31	2,49	2,92	3,37	3,82	4,59	5,07	6,01	6,97	
	Ø 200	Ø 230	Ø 250	Ø 300	Ø 350	Ø 400	Ø 450	Ø 500	Ø 600	Ø 700
153310	153311	153312	153313	100664	100665	100666	100667	100668	100669	
158,00	173,00	188,00	204,00	285,00	358,00	420,00	543,00	678,00	787,00	
1,61	1,83	1,97	2,31	2,67	3,02	3,58	3,96	4,71	5,46	

Schiedel ICS

Das Edelstahl-Doppelwandsystem mit Multifunktion

5e		Dichtring aus Silikon	Ø 80	Ø 100	Ø 130	Ø 150	Ø 180
		für Überdruckbetrieb bei Gasfeuerung je Element 1 Stk. erforderlich	Art.-Nr.	101814	101815	101816	101817
		€/Stk.	5,50	5,50	8,40	8,40	12,50
Farbe der Dichtung: schwarz - ACHTUNG: Einfetten der Dichtringe mit Kunststoffgleitmittel erforderlich							
5f		Dichtring aus Viton	Ø 80	Ø 100	Ø 130	Ø 150	Ø 180
		für Überdruckbetrieb bei Öl-, Gasfeuerung je Element 1 Stk. erforderlich	Art.-Nr.	101821	101822	101824	101825
		€/Stk.	11,00	11,00	12,50	12,50	15,30
Farbe der Dichtung: braun - ACHTUNG: Einfetten der Dichtringe mit Kunststoffgleitmittel erforderlich							
6a		Wandhalter	Ø 80	Ø 100	Ø 130	Ø 150	Ø 180
		Wandabstand: 50 mm - mind. alle 4 m setzen - zu verlängern mit Pos. 6b, 6c M8x20	Art.-Nr.	101263	101264	101265	101266
		€/Stk.	66,00	66,00	68,00	68,20	74,80
		Gewicht kg/Stk.	0,40	0,45	0,70	0,75	0,80
		Ø C innen	131,1	151,1	181,1	201,1	231,1
		A	138	158	188	208	238
		B	116	126	141	151	166
		h	36	36	36	36	36
Befestigungsmaterial bauseits (untergrundabhängig)							
6b		Verlängerung Wandhalter „W“ (Paar)	Ø 80	Ø 100	Ø 130	Ø 150	Ø 180
		passend zu Wandhalter (6a) Befestigungsmaterial bauseits (untergrundabhängig)	mind. Wandabstand bei "Typ W1"	55	55	55	55
		max. Wandabstand bei "Typ W1"	100	100	100	100	100
		Art.-Nr.	101735	101735	101735	101735	101735
		€/Stk.	45,00	45,00	45,00	45,00	45,00
		max. Wandabstand bei "Typ W2"	-	-	-	-	-
		Art.-Nr.	-	-	-	-	-
		€/Stk.	-	-	-	-	-
		max. Wandabstand bei "Typ W3"	-	-	-	-	-
		Art.-Nr.	-	-	-	-	-
		€/Stk.	-	-	-	-	-
6c		Verlängerung Wandhalter „L“ (Paar)	Ø 80	Ø 100	Ø 130	Ø 150	Ø 180
		passend zu Wandhalter (6a) Befestigungsmaterial bauseits (untergrundabhängig)	mind. Wandabstand bei "Typ L1"	80	100	100	100
		max. Wandabstand bei "Typ L1"	250	250	250	250	250
		Art.-Nr.	101738	101738	101738	101738	101738
		€/Stk.	117,70	117,70	117,70	117,70	117,70
		max. Wandabstand bei "Typ L2"	440	440	440	440	440
		Art.-Nr.	101739	101739	101739	101739	101739
		€/Stk.	148,50	148,50	148,50	148,50	148,50
		max. Wandabstand bei "Typ L3"	500	500	500	500	500
		Art.-Nr.	101740	101740	101740	101740	101740
		€/Stk.	221,10	221,10	221,10	221,10	221,10
		max. Wandabstand bei "Typ L4"	700	700	700	700	700
		Art.-Nr.	101741	101741	101741	101741	101741
		€/Stk.	277,20	277,20	277,20	277,20	277,20
		max. Wandabstand bei "Typ L5"	1010	1010	1010	1010	1010
		Art.-Nr.	131641	131641	131641	131641	131641
		€/Stk.	465,00	465,00	465,00	465,00	465,00
		max. Wandabstand bei "Typ L6"	1225	1225	1225	1225	1225
		Art.-Nr.	131642	131642	131642	131642	131642
		€/Stk.	591,00	591,00	591,00	591,00	591,00
		Regenabdeckung (siehe Pos. 1j) bei Vollwärmeschutz verwenden					
6d		Sparrenhalter	Ø 80	Ø 100	Ø 130	Ø 150	Ø 180
			Art.-Nr.	100960	100961	100962	100963
		€/Stk.	50,00	51,00	51,00	53,00	55,00
		Gewicht kg/Stk.	1,00	1,10	1,22	1,25	1,30
		Ø Ci	130	150	180	200	230
auch als Deckenhalter verwendbar							

Schiedel ICS

Das Edelstahl-Doppelwandsystem mit Multifunktion

SCHIEDEL

Ø 200	Ø 230	Ø 250	Ø 300	Ø 350	Ø 400	Ø 450	Ø 500	Ø 600	Ø 700
101819	101819	101820	101277	101278	120430	120429	120428	120426	120424
12,50	12,50	13,90	15,30	19,40	42,00	44,00	45,00	53,00	59,00

Ø 200	Ø 230	Ø 250	Ø 300	Ø 350	Ø 400	Ø 450	Ø 500	Ø 600	Ø 700
101827	101827	101828	101829	101284	-	-	-	-	-
15,30	15,30	29,00	32,00	39,00					

Ø 200	Ø 230	Ø 250	Ø 300	Ø 350	Ø 400	Ø 450	Ø 500	Ø 600	Ø 700
101268	101402	101269	101270	101271	101272	101273	101274	101275	101276
74,80	83,00	84,00	99,00	124,00	130,90	169,00	179,30	224,00	310,00
0,90	0,94	0,95	1,90	3,50	3,60	4,00	4,40	5,00	5,80
251,1	281,1	301,1	350,4	400,4	450,4	500,5	550,5	650,5	750,4
258	288	308	358	412	462	512	562	662	762
176	191	201	225	250	275	300	325	375	425
36	36	36	60	60	60	60	60	60	60

Ø 200	Ø 230	Ø 250	Ø 300	Ø 350	Ø 400	Ø 450	Ø 500	Ø 600	Ø 700
-	-	-	-	-	-	-	-	-	-
114	114	114	114						
101736	101736	101736	101736	-	-	-	-	-	-
49,50	49,50	49,50	49,50						
				122	122	122	122	122	122
-	-	-	-	101737	101737	101737	101737	101737	101737
				89,00	89,00	89,00	89,00	89,00	89,00

Ø 200	Ø 230	Ø 250	Ø 300	Ø 350	Ø 400	Ø 450	Ø 500	Ø 600	Ø 700
100	100	100	100	100	100	100	100	100	100
250	220	220	220	160	160	160	160	160	160
101738	101738	101738	101738	101738	101738	101738	101738	101738	101738
117,70	117,70	117,70	117,70	117,70	117,70	117,70	117,70	117,70	117,70
440	370	370	370	310	310	310	310	310	310
101739	101739	101739	101739	101739	101739	101739	101739	101739	101739
148,50	148,50	148,50	148,50	148,50	148,50	148,50	148,50	148,50	148,50
500	470	470	470	410	410	410	410	410	410
101740	101740	101740	101740	101740	101740	101740	101740	101740	101740
221,10	221,10	221,10	221,10	221,10	221,10	221,10	221,10	221,10	221,10
700	670	670	670	610	610	610	610	610	610
101741	101741	101741	101741	101741	101741	101741	101741	101741	101741
277,20	277,20	277,20	277,20	277,20	277,20	277,20	277,20	277,20	277,20
1010	1010	980	980	920	920	920	920	920	920
131641	131641	131641	131641	131641	131641	131641	131641	131641	131641
465,00	465,00	465,00	465,00	465,00	465,00	465,00	465,00	465,00	465,00
1225	1225	1195	1195	1135	1135	1135	1135	1135	1135
131642	131642	131642	131642	131642	131642	131642	131642	131642	131642
591,00	591,00	591,00	591,00	591,00	591,00	591,00	591,00	591,00	591,00

Ø 200	Ø 230	Ø 250	Ø 300	Ø 350	Ø 400	Ø 450	Ø 500	Ø 600	Ø 700
100965	100966	100967	100968	113120	-	-	-	-	-
55,00	72,00	85,00	98,00	109,00					
1,33	1,37	1,40	1,47	1,70					
250	280	300	350	400					

Schiedel ICS

Das Edelstahl-Doppelwandsystem mit Multifunktion

7a



Dachdurchführung 0° (in Edelstahl)

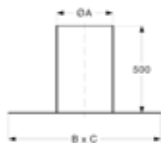

	Ø 80	Ø 100	Ø 130	Ø 150	Ø 180
Art.-Nr.	101226	101226	101227	101227	101228
€/Stk.	161,00	161,00	165,00	165,00	177,10
Gewicht kg/Stk.	3,86	3,86	4,59	4,59	5,34
Ø A	200	200	250	250	300
B x C	700	700	750	750	800

7b



Hinweis: Rabattgruppe Edelstahl Zubehör

Dachdurchführung 10°-15° mit WAKAFLEX-Schürze

Konus Edelstahl glänzend
schwarz entspricht RAL 7016
rot entspricht RAL 8004
grau entspricht RAL 7030

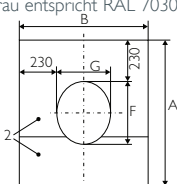
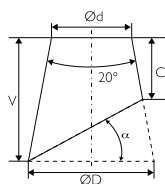

	Ø 80	Ø 100	Ø 130	Ø 150	Ø 180
DN Stutzen/ Ø d	200	200	250	250	300
Art.-Nr. WAKAFLEX schwarz	148958	148958	148959	148959	148960
Art.-Nr. WAKAFLEX rot	154405	154405	154406	154406	154407
Art.-Nr. WAKAFLEX grau	154501	154501	154502	154502	154503
€/Stk.	177,00	177,00	219,00	219,00	226,00
A x B	689 x 685	689 x 685	742 x 735	742 x 735	794 x 787
C	200	200	200	200	200
Ø D	290	290	344	344	397
V	257	257	266	266	275
F	229	229	282	282	334
G	225	225	275	275	327

7c



Hinweis: Rabattgruppe Edelstahl Zubehör

Dachdurchführung 16°-25° mit WAKAFLEX-Schürze

Konus Edelstahl glänzend
schwarz entspricht RAL 7016
rot entspricht RAL 8004
grau entspricht RAL 7030

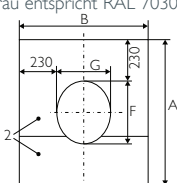
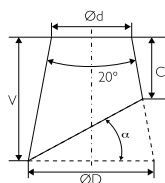

	Ø 80	Ø 100	Ø 130	Ø 150	Ø 180
DN Stutzen/ Ø d	200	200	250	250	300
Art.-Nr. WAKAFLEX schwarz	148976	148976	148977	148977	148978
Art.-Nr. WAKAFLEX rot	154423	154423	154424	154424	154425
Art.-Nr. WAKAFLEX grau	154519	154519	154520	154520	154521
€/Stk.	195,00	195,00	231,00	231,00	242,00
A x B	713 x 693	713 x 693	770 x 746	770 x 746	827 x 799
C	200	200	200	200	200
Ø D	310	310	367	367	424
V	313	313	332	332	352
F	253	253	310	310	367
G	233	233	286	286	339

Auf Anfrage lieferbar:

- Konus, pulverbeschichtet
- Dachdurchführungen 46°-55° und 56°-60°

Schiedel ICS

Das Edelstahl-Doppelwandsystem mit Multifunktion

SCHIEDEL

Ø 200	Ø 230	Ø 250	Ø 300	Ø 350	Ø 400	Ø 450	Ø 500	Ø 600	Ø 700
101228	101229	101229	101230	101231	101232	101233	101234	101236	101237
177,10	191,40	191,40	217,80	254,10	291,50	320,00	336,60	430,00	516,00
5,34	6,11	6,11	6,90	7,72	8,57	9,44	10,33	12,19	14,14
300	350	350	400	450	500	550	600	700	800
800	850	850	900	950	1000	1050	1100	1200	1300

Ø 200	Ø 230	Ø 250	Ø 300	Ø 350	Ø 400	Ø 450	Ø 500	Ø 600	Ø 700
300	350	350	400	450					
148960	148962	148962	148964	148965	auf Anfrage	auf Anfrage	auf Anfrage	auf Anfrage	auf Anfrage
154407	154409	154409	154411	154412	auf Anfrage	auf Anfrage	auf Anfrage	auf Anfrage	auf Anfrage
154503	154505	154505	154507	154508	auf Anfrage	auf Anfrage	auf Anfrage	auf Anfrage	auf Anfrage
226,00	261,00	261,00	285,00	298,00					
794 x 787	846 x 838	846 x 838	899 x 890	951 x 942					
200	200	200	200	200					
397	450	450	503	557					
275	284	284	293	302					
334	386	386	439	491					
327	378	378	430	482					

Ø 200	Ø 230	Ø 250	Ø 300	Ø 350	Ø 400	Ø 450	Ø 500	Ø 600	Ø 700
300	350	350	400	450					
148978	148980	148980	148982	148983	auf Anfrage	auf Anfrage	auf Anfrage	auf Anfrage	auf Anfrage
154425	154427	154427	154429	154430	auf Anfrage	auf Anfrage	auf Anfrage	auf Anfrage	auf Anfrage
154521	154523	154523	154525	154526	auf Anfrage	auf Anfrage	auf Anfrage	auf Anfrage	auf Anfrage
242,00	270,00	270,00	308,00	321,00					
827 x 799	884 x 852	884 x 852	941 x 906	998 x 959					
200	200	200	200	200					
424	481	481	538	595					
352	371	371	390	410					
367	424	424	481	538					
339	392	392	446	499					

SCHIEDEL

ICS

Schiedel ICS

Das Edelstahl-Doppelwandsystem mit Multifunktion

7d



Hinweis: Rabattgruppe Edelstahl Zubehör

Dachdurchführung 26°-35° mit WAKAFLEX-Schürze

Konus Edelstahl glänzend
schwarz entspricht RAL 7016
rot entspricht RAL 8004
grau entspricht RAL 7030

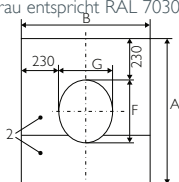
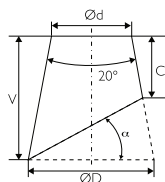

	Ø 80	Ø 100	Ø 130	Ø 150	Ø 180
DN Stutzen/ Ø d	200	200	250	250	300
Art.-Nr. WAKAFLEX schwarz	148994	148994	148995	148995	148996
Art.-Nr. WAKAFLEX rot	154441	154441	154442	154442	154443
Art.-Nr. WAKAFLEX grau	154537	154537	154538	154538	154539
€/Stk.	231,00	231,00	257,00	257,00	283,00
A x B	754 x 703	754 x 703	818 x 758	818 x 758	882 x 813
C	200	200	200	200	200
Ø D	335	335	396	396	457
V	381	381	414	414	446
F	294	294	358	358	422
G	243	243	298	298	353

7e



Hinweis: Rabattgruppe Edelstahl Zubehör

Dachdurchführung 36°-45° mit WAKAFLEX-Schürze

Konus Edelstahl glänzend
schwarz entspricht RAL 7016
rot entspricht RAL 8004
grau entspricht RAL 7030

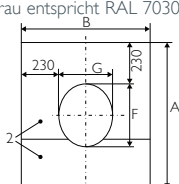
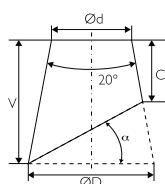

	Ø 80	Ø 100	Ø 130	Ø 150	Ø 180
DN Stutzen/ Ø d	200	200	250	250	300
Art.-Nr. WAKAFLEX schwarz	149012	149012	149013	149013	149014
Art.-Nr. WAKAFLEX rot	154459	154459	154460	154460	154461
Art.-Nr. WAKAFLEX grau	154555	154555	154556	154556	154557
€/Stk.	244,00	244,00	276,00	276,00	300,00
A x B	821 x 715	821 x 715	897 x 773	897 x 773	974 x 831
C	200	200	200	200	200
Ø D	367	367	435	435	502
V	474	474	523	523	573
F	361	361	437	437	514
G	255	255	313	313	371



Hinweis: Rabattgruppe Edelstahl Zubehör

M-Glue, 290 ml, schwarz

zur Stoßabdichtung von
WAKAFLEX

	Ø 80	Ø 100	Ø 130	Ø 150	Ø 180
Art.-Nr.	900010290	900010290	900010290	900010290	900010290
€/Stk.	26,00	26,00	26,00	26,00	26,00

7f



Regenkragen

oberhalb der Dachdurchführung
über ICS-Rohr versetzen,
zur Abdeckung des Ringspaltes



	Ø 80	Ø 100	Ø 130	Ø 150	Ø 180
Art.-Nr.	100969	100970	100971	100972	100973
€/Stk.	61,00	64,00	72,00	73,70	79,20
Gewicht kg/Stk.	0,29	0,31	0,35	0,38	0,39
Ø A	130	150	180	200	230
Ø B	270	290	320	340	370

Auf Anfrage lieferbar:

- Konus, pulverbeschichtet
- Dachdurchführungen 46°-55° und 56°-60°

Schiedel ICS

Das Edelstahl-Doppelwandsystem mit Multifunktion

SCHIEDEL

	Ø 200	Ø 230	Ø 250	Ø 300	Ø 350	Ø 400	Ø 450	Ø 500	Ø 600	Ø 700
	300	350	350	400	450					
	148996	148998	148998	149000	149001	auf Anfrage	auf Anfrage	auf Anfrage	auf Anfrage	auf Anfrage
	154443	154445	154445	154447	154448	auf Anfrage	auf Anfrage	auf Anfrage	auf Anfrage	auf Anfrage
	154539	154541	154541	154543	154544	auf Anfrage	auf Anfrage	auf Anfrage	auf Anfrage	auf Anfrage
	283,00	341,00	341,00	387,00	410,00					
	882 x 813	946 x 868	946 x 868	1011 x 923	1075 x 978					
	200	200	200	200	200					
	457	519	519	580	641					
	446	478	478	510	542					
	422	486	486	551	615					
	353	408	408	463	518					

	Ø 200	Ø 230	Ø 250	Ø 300	Ø 350	Ø 400	Ø 450	Ø 500	Ø 600	Ø 700
	300	350	350	400	450					
	149014	149016	149016	149018	149019	auf Anfrage	auf Anfrage	auf Anfrage	auf Anfrage	auf Anfrage
	154461	154463	154463	154465	154466	auf Anfrage	auf Anfrage	auf Anfrage	auf Anfrage	auf Anfrage
	154557	154559	154559	154561	154562	auf Anfrage	auf Anfrage	auf Anfrage	auf Anfrage	auf Anfrage
	300,00	361,00	361,00	431,00	475,00					
	974 x 831	1050 x 888	1050 x 888	1127 x 945	1204 x 1002					
	200	200	200	200	200					
	502	569	569	637	704					
	573	622	622	671	720					
	514	590	590	667	744					
	371	428	428	485	542					

	Ø 200	Ø 230	Ø 250	Ø 300	Ø 350	Ø 400	Ø 450	Ø 500	Ø 600	Ø 700
	900010290	900010290	900010290	900010290	900010290	auf Anfrage	auf Anfrage	auf Anfrage	auf Anfrage	auf Anfrage
	26,00	26,00	26,00	26,00	26,00					

	Ø 200	Ø 230	Ø 250	Ø 300	Ø 350	Ø 400	Ø 450	Ø 500	Ø 600	Ø 700
	100974	100975	100976	100977	100978	100979	100980	100981	100983	100985
	83,60	98,00	101,00	109,00	117,00	122,10	134,00	139,70	166,00	189,00
	0,45	0,48	0,51	0,85	0,95	1,05	1,15	1,25	1,45	1,66
	250	280	300	350	400	450	500	550	650	750
	390	420	440	490	540	590	640	690	790	900

Schiedel ICS

Das Edelstahl-Doppelwandsystem mit Multifunktion

8a



Mündungsabschluss

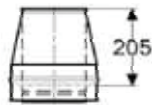

	Ø 80	Ø 100	Ø 130	Ø 150	Ø 180
Art.-Nr.	153314	153315	153316	153317	153318
€/Stk.	92,00	98,00	100,00	108,00	143,00
Gewicht kg/Stk.	0,88	1,05	1,31	1,48	1,74
Nutzlänge (NL)	205	205	205	205	205

8b



Regenhaube bis Ø300

inkl. Sicherungsseil
passend in
Mündungs-
abschluss
(Pos. 8a)

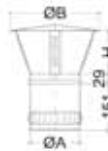

	Ø 80	Ø 100	Ø 130	Ø 150	Ø 180
Art.-Nr.	133783	133784	133787	133789	133791
€/Stk.	58,20	60,60	68,90	70,10	76,00
Gewicht kg/Stk.	0,37	0,49	0,66	0,72	1,05
Ø A	75	95	125	145	175
Ø B	160	200	240	280	330
H	100	100	140	140	180

8c



Regenhaube

mit Funken-
schutzgitter

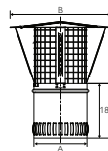

	Ø 80	Ø 100	Ø 130	Ø 150	Ø 180
Art.-Nr.	148458	148459	148462	148464	148466
€/Stk.	117,00	119,00	134,00	145,00	164,00
Ø A	75	95	125	145	175
Ø B	160	200	240	280	330
H	100	100	140	140	180

8d



Regenhaube ab Ø350

passend auf Mündungs-
abschluss (Pos. 8a)



	Ø 80	Ø 100	Ø 130	Ø 150	Ø 180
Art.-Nr.	-	-	-	-	-
€/Stk.	-	-	-	-	-
Gewicht kg/Stk.	-	-	-	-	-
A	-	-	-	-	-
Ø B	-	-	-	-	-

8e



Regenhaube Anti-splash – Deckel klappbar

kein Mündungsabschluss
erforder-
lich

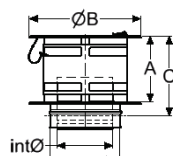

	Ø 80	Ø 100	Ø 130	Ø 150	Ø 180
Art.-Nr.	-	-	153323	153324	153325
€/Stk.	-	-	287,00	317,00	333,00
A	-	-	130	175	200
Ø B	-	-	250	300	350
C	-	-	180	225	250
Gewicht (kg)	-	-	1,60	2,02	2,57

8f



Regenhaube Anti-splash

mit Funken-schutzgitter,
kein Mündungs-
abschluss
erforderlich

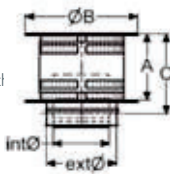

	Ø 80	Ø 100	Ø 130	Ø 150	Ø 180
Art.-Nr.	-	-	153330	153331	153332
€/Stk.	-	-	263,00	298,00	327,00
Außen Ø mm	-	-	180	200	230
A	-	-	130	175	200
Ø B	-	-	250	300	350
C	-	-	180	225	250
Gewicht (kg)	-	-	2,44	2,71	3,64

9a



Anschlussrosette 135 mm

für Mauer- und Deckendurch-
führung;
Überstand:
13,5 cm;
passend über
ICS-Außenmantel;
Maßtoleranz
beachten!

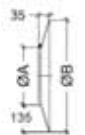

	Ø 80	Ø 100	Ø 130	Ø 150	Ø 180
Art.-Nr.	104505	104506	104507	104508	104509
€/Stk.	63,00	65,00	68,00	68,20	71,50
Gewicht kg/Stk.	0,30	0,36	0,42	0,45	0,48
Ø A	135	155	185	205	235
Ø B	405	425	455	475	505
- verstellbar / für nachträglichen Einbau geeignet (bei genügend Platz in die Tiefe)					

9b



Anschlussrosette 220 mm

für Mauerdurchführung
aus brennbaren
Bauteilen;
Überstand: 22 cm;
passend über
ICS-Außenmantel;
Maßtoleranz
beachten!



	Ø 80	Ø 100	Ø 130	Ø 150	Ø 180
Art.-Nr.	-	-	104513	104514	104515
€/Stk.	-	-	102,00	105,60	112,20
Gewicht kg/Stk.	-	-	1,66	1,77	1,94
Ø A	-	-	185	205	235
Ø B	-	-	625	645	675
- verstellbar / für nachträglichen Einbau geeignet (bei genügend Platz in die Tiefe)					

Ø 200	Ø 230	Ø 250	Ø 300	Ø 350	Ø 400	Ø 450	Ø 500	Ø 600	Ø 700
153319	153320	153321	153322	101220	101221	101222	101223	101224	101225
165,00	172,00	172,00	179,00	246,00	327,00	341,00	354,00	405,00	437,00
1,91	2,17	2,34	2,76	3,20	3,63	3,93	4,34	5,16	5,98
205	205	205	205	205	205	205	205	205	205

Ø 200	Ø 230	Ø 250	Ø 300	Ø 350	Ø 400	Ø 450	Ø 500	Ø 600	Ø 700
133792	133793	133794	133795	-	-	-	-	-	-
79,60	89,10	91,50	102,20						
1,27	1,50	1,61	1,96						
195	224	244	294						
380	410	430	480						
180	250	250	250						

Ø 200	Ø 230	Ø 250	Ø 300	Ø 350	Ø 400	Ø 450	Ø 500	Ø 600	Ø 700
148467	148468	148469	148470						
174,00	207,00	218,00	234,00						
195	224	244	294						
380	410	430	430						
180	250	250	250						

Ø 200	Ø 230	Ø 250	Ø 300	Ø 350	Ø 400	Ø 450	Ø 500	Ø 600	Ø 700
-	-	-	-	114414	100939	100940	100941	100942	100943
				234,00	328,00	377,00	448,00	536,00	567,00
				2,16	4,92	6,11	7,37	7,57	7,71
				175	200	225	250	300	350
				700	800	900	1000	1000	1000

Ø 200	Ø 230	Ø 250	Ø 300	Ø 350	Ø 400	Ø 450	Ø 500	Ø 600	Ø 700
153326	153327	153328	153329	119010	-	-	-	-	-
362,00	400,00	436,00	520,00	580,00					
240	250	297	346	384					
400	450	500	600	700					
290	300	347	396	434					
3,15	3,83	4,58	6,11	7,84					

Ø 200	Ø 230	Ø 250	Ø 300	Ø 350	Ø 400	Ø 450	Ø 500	Ø 600	Ø 700
153333	153334	153335	153336	118722	113597	-	-	-	-
351,00	381,00	402,00	442,00	481,00	523,00				
250	280	300	350	400	450				
240	250	297	346	384	440				
400	450	500	600	700	809				
290	300	347	396	434	485				
4,52	5,47	6,82	9,16	9,68	10,25				

Ø 200	Ø 230	Ø 250	Ø 300	Ø 350	Ø 400	Ø 450	Ø 500	Ø 600	Ø 700
104510	104463	104511	104512	131523	131524	131525	131526	131528	131530
74,80	86,00	89,00	102,00	122,00	131,00	142,00	164,00	195,00	252,00
0,52	0,56	0,58	0,68	1,16	1,27	1,38	1,48	1,69	1,91
255	285	305	355	405	455	505	555	655	755
525	555	575	625	675	725	775	825	925	1025

Ø 200	Ø 230	Ø 250	Ø 300	Ø 350	Ø 400	Ø 450	Ø 500	Ø 600	Ø 700
104516	100948	104517	104518	-	-	-	-	-	-
114,40	131,00	134,00	158,00						
2,06	2,16	2,36	2,69						
255	285	305	355						
695	725	745	795						

SCHIEDEL

ICS

Schiedel ICS

Das Edelstahl-Doppelwandsystem mit Multifunktion

9c



Anschlussrosette 85 mm

für Mauerdurchführung;
Überstand:
8,5 cm; passend
über ICS-Außen-
mantel;
Maßtoleranz
beachten!



	Ø 80	Ø 100	Ø 130	Ø 150	Ø 180
Art.-Nr.	104498	104499	104500	104501	137978
€/Stk.	45,00	46,20	47,30	48,40	59,00
Gewicht kg/Stk.	0,30	0,36	0,42	0,45	0,49
Ø A	135	155	185	205	235
Ø B	305	325	355	375	405

verstellbar / für nachträglichen Einbau geeignet (bei genügend Platz in die Tiefe)

9d



Anschlussrosette 50 mm

für Mauerdurchführung;
Überstand:
5 cm; passend
über ICS-Außen-
mantel;
Maßtoleranz
beachten!

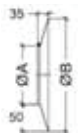

	Ø 80	Ø 100	Ø 130	Ø 150	Ø 180
Art.-Nr.	–	–	131509	131510	131511
€/Stk.	–	–	35,00	39,00	45,00
Ø A	–	–	185	205	235
Ø B	–	–	285	305	335

verstellbar / für nachträglichen Einbau geeignet (bei genügend Platz in die Tiefe)

9e



Anschlussblende eckig, 120 mm

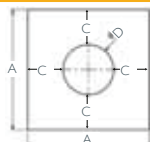

	Ø 80	Ø 100	Ø 130	Ø 150	Ø 180
Art.-Nr.	–	131472	131473	131474	131475
€/Stk.	–	31,00	33,00	34,00	39,00
Ø D	–	170	200	220	250
A	–	410	440	460	490
C	–	120	120	120	120

9f



Anschlussblende eckig, 200 mm

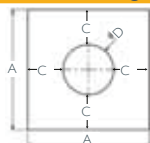

	Ø 80	Ø 100	Ø 130	Ø 150	Ø 180
Art.-Nr.	–	131452	131453	131454	131455
€/Stk.	–	46,00	50,00	53,00	55,00
Ø D	–	170	200	220	250
A	–	570	600	620	650
C	–	200	200	200	200

9g



Regenrosette für Wanddurchführung

verhindert das Eindringen
von Feuchtigkeit in die
Dämmfassade

	Ø 80	Ø 100	Ø 130	Ø 150	Ø 180
Art.-Nr.	132272	132273	132274	132275	132276
€/Stk.	51,00	53,00	54,00	55,00	61,00
Ø (innen)	170	190	220	240	270
Ø (außen)	233	253	283	303	333

10a



Verschlussdeckel mit Zugbegrenzer für RA

Einbau im
Gebäude

nicht kompatibel
mit unserem
Putztüranschluss

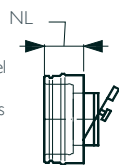

	Ø 80	Ø 100	Ø 130	Ø 150	Ø 180
Art.-Nr.	–	–	101204	101205	101206
€/Stk.	–	–	320,00	325,00	338,00
Gewicht kg/Stk.	–	–	0,71	0,81	0,95
ØD (außen)	–	–	180	200	230
Nutzlänge (NL)	–	–	95	95	95

10b



Verschlussdeckel für RA

passend auf
Pos. 3a-3d für
nicht betriebene
Rauchrohran-
schlüsse (T-Stück)



	Ø 80	Ø 100	Ø 130	Ø 150	Ø 180
Art.-Nr.	101104	101105	101106	101107	101108
€/Stk.	124,00	133,00	154,00	179,00	204,00
Gewicht kg/Stk.	1,01	1,36	1,70	1,94	2,33
A	95	95	95	95	95

11a



Statisches Klemmband

standardmäßig bei jedem Rohr
enthalten

	Ø 80	Ø 100	Ø 130	Ø 150	Ø 180
Art.-Nr.	101124	101125	101126	101127	101128
€/Stk.	32,00	33,00	34,00	34,10	35,20
Gewicht kg/Stk.	0,21	0,24	0,29	0,31	0,36
Außen Ø	130	150	180	200	230
Breite	108	108	108	108	108

Ø 200	Ø 230	Ø 250	Ø 300	Ø 350	Ø 400	Ø 450	Ø 500	Ø 600	Ø 700
104502	–	104503	104504	–	–	–	–	–	–
63,00		72,00	85,00						
0,52		0,58	0,90						
255		305	355						
425		475	525						

Ø 200	Ø 230	Ø 250	Ø 300	Ø 350	Ø 400	Ø 450	Ø 500	Ø 600	Ø 700
131512	131513	131514	131515	–	–	–	–	–	–
50,00	53,00	57,00	70,00						
255	285	305	355						
355	385	405	455						

Ø 200	Ø 230	Ø 250	Ø 300	Ø 350	Ø 400	Ø 450	Ø 500	Ø 600	Ø 700
131476	131477	131478	131479	131480	131481	–	–	–	–
39,00	43,00	45,00	53,00	58,00	63,00				
270	300	320	370	420	470				
510	540	560	610	660	710				
120	120	120	120	120	120				

Ø 200	Ø 230	Ø 250	Ø 300	Ø 350	Ø 400	Ø 450	Ø 500	Ø 600	Ø 700
131456	131457	131458	131459	131460	131461	–	–	–	–
58,00	63,00	65,00	75,00	85,00	98,00				
270	300	320	370	420	470				
670	700	720	770	820	870				
200	200	200	200	200	200				

Ø 200	Ø 230	Ø 250	Ø 300	Ø 350	Ø 400	Ø 450	Ø 500	Ø 600	Ø 700
132277	132278	132279	–	–	–	–	–	–	–
63,00	64,00	68,00							
290	320	340							
353	383	403							

Ø 200	Ø 230	Ø 250	Ø 300	Ø 350	Ø 400	Ø 450	Ø 500	Ø 600	Ø 700
101207	101208	101209	101210	101211	–	–	–	–	–
463,00	480,00	488,00	645,00	770,00					
1,04	1,19	1,28	1,51	1,77					
250	280	300	350	400					
95	95	95	95	95					

Ø 200	Ø 230	Ø 250	Ø 300	Ø 350	Ø 400	Ø 450	Ø 500	Ø 600	Ø 700
101109	101342	101110	101111	101112	101113	101114	101115	101116	101117
237,00	251,00	266,00	350,00	372,00	421,00	469,00	518,00	615,00	718,00
2,61	3,10	3,36	4,09	4,70	5,09	5,24	5,58	6,52	8,23
95	95	95	95	95	95	95	95	95	95

Ø 200	Ø 230	Ø 250	Ø 300	Ø 350	Ø 400	Ø 450	Ø 500	Ø 600	Ø 700
101129	101130	101131	101132	101133	101134	101135	101136	101138	101139
38,50	44,00	45,00	47,00	55,00	59,00	64,00	70,00	74,00	79,00
0,39	0,49	0,46	0,53	0,60	0,67	0,74	0,81	0,95	1,09
250	280	300	350	400	450	500	550	650	750
108	108	108	108	108	108	108	108	108	108

Schiedel ICS

Das Edelstahl-Doppelwandsystem mit Multifunktion

11b



Seilabspannring (für Abspannungen über Dach)

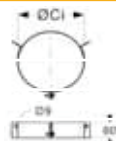

	Ø 80	Ø 100	Ø 130	Ø 150	Ø 180
Art.-Nr.	100639	100640	100641	100642	100643
€/Stk.	86,00	86,00	87,00	89,00	91,00
Gewicht kg/Stk.	0,44	0,51	0,62	0,68	0,79
Ø Ci	130	150	180	200	230

Stahlseile, Befestigungsmaterial werden nicht mitgeliefert

11c



Abspannset, starr

verstellbar 1500 bis 2500 mm
Statik vorhanden

verwendbar mit 11d
oder Dachhaken
bauseitig

	Ø 80	Ø 100	Ø 130	Ø 150	Ø 180
Art.-Nr.	109553	109554	109555	109556	109557
€/Stk.	589,00	598,00	626,00	647,00	658,00
Gewicht kg/Stk.	4,30	4,40	4,45	4,55	4,60
Ø Schelle	130	150	180	200	230

Statischer Nachweis der Dachbefestigung bauseits.

11d



Dachhaken für Abspannset

	Ø 80	Ø 100	Ø 130	Ø 150	Ø 180
Art.-Nr.	151925	151925	151925	151925	151925
€/Paar	193,00	193,00	193,00	193,00	193,00

12a



Bogen 15°

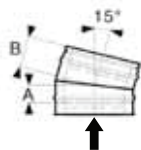

	Ø 80	Ø 100	Ø 130	Ø 150	Ø 180
Art.-Nr.	153337	153338	153339	153340	153341
€/Stk.	191,00	195,00	207,00	221,00	238,00
Gewicht kg/Stk.	0,74	0,88	1,08	1,22	1,43
A	55	55	55	55	60
B	95	95	95	95	100

12b



Bogen 30°

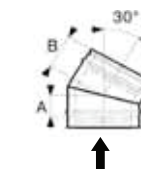

	Ø 80	Ø 100	Ø 130	Ø 150	Ø 180
Art.-Nr.	153346	153347	153348	153349	153350
€/Stk.	191,00	195,00	207,00	221,00	238,00
Gewicht kg/Stk.	0,74	0,88	1,08	1,22	1,81
A	70	75	68	70	75
B	105	110	108	110	115



Bogen 45°

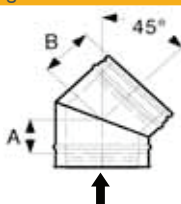

	Ø 80	Ø 100	Ø 130	Ø 150	Ø 180
Art.-Nr.	153355	153356	153357	153358	153359
€/Stk.	191,00	195,00	207,00	221,00	238,00
Gewicht kg/Stk.	0,93	1,11	1,37	1,54	1,81
A	70	75	80	85	90
B	110	115	120	125	130



Bogen 85°

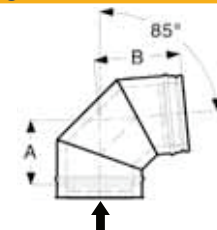

	Ø 80	Ø 100	Ø 130	Ø 150	Ø 180
Art.-Nr.	153364	153365	153366	153367	153368
€/Stk.	287,00	308,00	348,00	380,00	420,00
Gewicht kg/Stk.	1,20	1,50	2,00	2,38	3,07
A	126	133	149	158	173
B	170	177	193	202	217

Schiedel ICS

Das Edelstahl-Doppelwandsystem mit Multifunktion

SCHIEDEL

Ø 200	Ø 230	Ø 250	Ø 300	Ø 350	Ø 400	Ø 450	Ø 500	Ø 600	Ø 700
100644	100645	100646	100647	100648	100649	100650	100651	100653	100655
92,00	96,00	101,00	103,00	108,00	110,00	114,00	123,00	158,00	163,00
0,85	0,96	1,03	1,20	1,37	1,54	1,71	1,88	2,22	2,56
250	280	300	350	400	450	500	550	650	750

Ø 200	Ø 230	Ø 250	Ø 300	Ø 350	Ø 400	Ø 450	Ø 500	Ø 600	Ø 700
109558	Auf Anfrage	109559	-	-	-	-	-	-	-
724,00		790,00							
4,70		4,80							
250		300							

Ø 200	Ø 230	Ø 250	Ø 300	Ø 350	Ø 400	Ø 450	Ø 500	Ø 600	Ø 700
151925	151925	151925	-	-	-	-	-	-	-
193,00	193,00	193,00							

Ø 200	Ø 230	Ø 250	Ø 300	Ø 350	Ø 400	Ø 450	Ø 500	Ø 600	Ø 700
153342	153343	153344	153345	100735	100736	100737	100738	100739	100740
268,00	290,00	314,00	370,00	435,00	507,00	581,00	651,00	807,00	947,00
1,57	1,78	1,91	2,25	2,87	3,25	5,55	6,13	7,54	9,41
60	60	65	65	70	87	92	97	107	119
100	100	105	105	110	131	136	141	151	163

Ø 200	Ø 230	Ø 250	Ø 300	Ø 350	Ø 400	Ø 450	Ø 500	Ø 600	Ø 700
153351	153352	153353	153354	100749	100750	100751	100752	100753	100754
268,00	290,00	314,00	370,00	435,00	507,00	581,00	651,00	807,00	947,00
1,98	2,25	2,42	2,84	4,42	5,00	6,72	7,63	9,83	11,98
80	80	85	90	100	122	127	132	147	162
120	120	125	130	140	166	171	176	191	206

Ø 200	Ø 230	Ø 250	Ø 300	Ø 350	Ø 400	Ø 450	Ø 500	Ø 600	Ø 700
153360	153361	153362	153363	100763	100764	100765	100766	100767	100768
268,00	298,00	328,00	396,00	459,00	591,00	679,00	783,00	1.020,00	1.236,00
2,15	2,53	2,82	3,83	4,42	5,00	7,88	9,13	11,87	14,92
95	105	105	115	130	152	162	172	192	212
135	145	145	155	170	196	206	216	236	256

Ø 200	Ø 230	Ø 250	Ø 300	Ø 350	Ø 400	Ø 450	Ø 500	Ø 600	Ø 700
153369	153370	153371	153372	100777	100778	100779	100780	100781	100782
481,00	510,00	541,00	655,00	816,00	1.034,00	1.173,00	1.322,00	1.586,00	1.818,00
3,39	3,86	4,55	5,84	7,33	10,33	11,62	13,60	18,00	22,98
185	199	208	232	258	275	373	398	447	496
229	243	252	276	302	315	411	436	485	534

Schiedel ICS – Zubehör

Das Edelstahl-Doppelwandsystem mit Multifunktion



Bogen 85° mit Revisionsverschluss

für **Festbrennstoff**

inkl. Revisionsverschluss N1

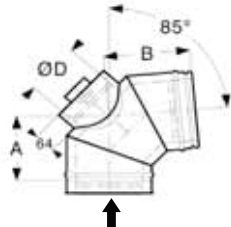

	Ø 80	Ø 100	Ø 130	Ø 150	Ø 180
Art.-Nr.	153382	153383	153384	153385	153386
€/Stk.	317,00	359,00	384,00	431,00	474,00
Gewicht kg/Stk.	1,61	2,02	2,68	3,05	3,68
A	153	151	163	182	179
B	197	195	207	226	223
Ø D	80	100	130	150	150



Bogen 85° mit Revisionsverschluss für Öl, Gas

inkl. Revisionsverschluss P1

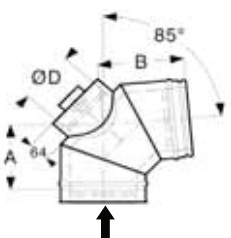

	Ø 80	Ø 100	Ø 130	Ø 150	Ø 180
Art.-Nr.	153391	153392	153393	153394	153395
€/Stk.	325,00	366,00	398,00	447,00	487,00
Gewicht kg/Stk.	1,61	2,02	2,68	3,05	3,68
A	153	151	163	182	179
B	197	195	207	226	223
Ø D	80	100	130	150	150



Bogen 90°

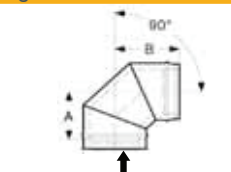

	Ø 80	Ø 100	Ø 130	Ø 150	Ø 180
Art.-Nr.	153400	153401	153402	153403	153404
€/Stk.	287,00	308,00	348,00	380,00	420,00
Gewicht kg/Stk.	1,20	1,50	2,00	2,38	3,07
A	128	136	152	161	176
B	172	180	196	205	220



Bogen 90° mit Reinigungsöffnung, flach

für **Festbrennstoffe** Unterdruck, trockener Betrieb

Einbau im Gebäude

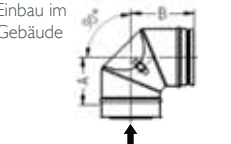

	Ø 80	Ø 100	Ø 130	Ø 150	Ø 180
Art.-Nr.	153409	153410	153411	153412	153413
€/Stk.	303,00	317,00	348,00	388,00	425,00
Gewicht kg/Stk.	1,26	1,82	2,41	2,75	3,31
A	128	136	152	161	176
B	172	180	196	205	220



Bogen 90° mit Revisionsverschluss

für **Festbrennstoff**

inkl. Revisionsverschluss N1

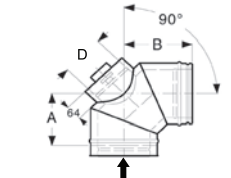

	Ø 80	Ø 100	Ø 130	Ø 150	Ø 180
Art.-Nr.	153418	153419	153420	153421	153422
€/Stk.	317,00	359,00	384,00	431,00	474,00
Gewicht kg/Stk.	1,61	2,02	2,68	3,05	3,68
A	156	155	166	186	183
B	200	199	210	230	227
Ø D	80	100	130	150	150



Bogen 90° mit Revisionsverschluss für Öl, Gas

inkl. Revisionsverschluss P1

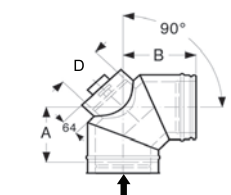

	Ø 80	Ø 100	Ø 130	Ø 150	Ø 180
Art.-Nr.	153427	153428	153429	153430	153431
€/Stk.	325,00	366,00	398,00	447,00	487,00
Gewicht kg/Stk.	1,61	2,02	2,68	3,05	3,68
A	156	155	166	186	183
B	200	199	210	230	227
Ø D	80	100	130	150	150

Schiedel ICS – Zubehör

Das Edelstahl-Doppelwandsystem mit Multifunktion

SCHIEDEL

Ø 200	Ø 230	Ø 250	Ø 300	Ø 350	Ø 400	Ø 450	Ø 500	Ø 600	Ø 700
153387	153388	153389	153390	100804	134900	134901	134902	134903	134904
550,00	593,00	619,00	925,00	980,00	1.300,00	1.428,00	1.686,00	1.802,00	2.300,00
3,98	3,86	5,12	6,74	8,18	10,20	12,78	14,94	19,50	24,90
185	199	208	232	258	275	441	452	474	496
229	243	252	276	302	315	479	490	512	534
150	150	150	200	200	250	250	250	250	250

Ø 200	Ø 230	Ø 250	Ø 300	Ø 350	Ø 400	Ø 450	Ø 500	Ø 600	Ø 700
153396	153397	153398	153399	100791	134905	134906	134907	134908	134909
562,00	598,00	636,00	935,00	999,00	1.319,00	1.447,00	1.705,00	1.986,00	2.335,00
3,98	3,86	5,12	6,74	8,18	10,20	12,78	14,94	19,50	24,90
185	199	208	232	258	275	441	452	474	496
229	243	252	276	302	315	479	490	512	534
150	150	150	200	200	250	250	250	250	250

Ø 200	Ø 230	Ø 250	Ø 300	Ø 350	Ø 400	Ø 450	Ø 500	Ø 600	Ø 700
153405	153406	153407	153408	100818	100819	100820	100821	100822	100823
481,00	510,00	541,00	655,00	816,00	1.034,00	1.173,00	1.322,00	1.586,00	1.818,00
3,39	3,86	4,55	5,84	7,33	10,33	11,62	13,60	18,00	22,98
188	204	212	237	264	290	396	421	471	522
232	248	256	281	308	330	434	459	509	560

Ø 200	Ø 230	Ø 250	Ø 300	Ø 350	Ø 400	Ø 450	Ø 500	Ø 600	Ø 700
153414	153415	153416	153417	118133	118550	113822	119136	115483	115592
495,00	526,00	559,00	685,00	862,00	1.066,00	1.201,00	1.351,00	1.602,00	1.841,00
3,58	3,48	4,61	6,07	7,36	9,90	11,61	13,60	18,00	22,98
188	199	212	237	264	290	396	421	471	522
232	243	256	281	308	330	434	459	509	560

Ø 200	Ø 230	Ø 250	Ø 300	Ø 350	Ø 400	Ø 450	Ø 500	Ø 600	Ø 700
153423	153424	153425	153426	100845	134930	134931	134932	134933	134934
550,00	593,00	619,00	925,00	980,00	1.300,00	1.428,00	1.686,00	1.802,00	2.300,00
3,98	3,86	5,12	6,74	8,18	10,30	13,16	15,37	20,26	25,79
188	204	212	237	264	290	460	471	493	522
232	248	256	281	308	330	498	509	531	560
150	150	150	200	200	250	250	250	250	250

Ø 200	Ø 230	Ø 250	Ø 300	Ø 350	Ø 400	Ø 450	Ø 500	Ø 600	Ø 700
153432	153433	153434	153435	100832	134935	134936	134937	134938	134939
562,00	598,00	636,00	935,00	999,00	1.319,00	1.447,00	1.705,00	1.986,00	2.335,00
3,98	3,86	5,12	6,74	8,18	10,30	13,16	15,37	20,26	25,79
188	204	212	237	264	290	460	471	493	522
232	248	256	281	308	330	498	509	531	560
150	150	150	200	200	250	250	250	250	250

Schiedel ICS – Zubehör

Das Edelstahl-Doppelwandsystem mit Multifunktion



Rohrelement mit Messöffnung

für waagerechten und senkrechten Einbau

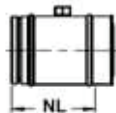

	Ø 80	Ø 100	Ø 130	Ø 150	Ø 180
Art.-Nr.	153436	153437	153438	153439	153440
€/Stk.	182,00	188,00	195,00	211,00	221,00
Gewicht kg/Stk.	1,03	1,22	1,49	1,68	1,95
Nutzlänge (NL)	205	205	205	205	205
Außen Ø	130	150	180	200	230



Rohrelement mit Kondensatablauf

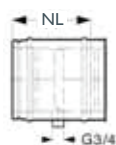

	Ø 80	Ø 100	Ø 130	Ø 150	Ø 180
Art.-Nr.	153445	153446	153447	153448	153449
€/Stk.	296,00	306,00	315,00	333,00	345,00
Gewicht kg/Stk.	1,03	1,22	1,49	1,68	1,95
Nutzlänge (NL)	205	205	205	205	205
Außen Ø	130	150	180	200	230



Rohrausgleichselement 190-250 mm

für waagerechten Einbau für Unterdruck

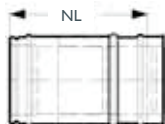

	Ø 80	Ø 100	Ø 130	Ø 150	Ø 180
Art.-Nr.	153454	153455	153456	153457	153458
€/Stk.	177,00	189,00	213,00	232,00	266,00
Gewicht kg/Stk.	1,55	1,83	2,25	2,53	2,96
Nutzlänge (NL)	190 - 250	190 - 250	190 - 250	190 - 250	190 - 250
Außen Ø	130	150	180	200	230



Rohrausgleichselement 270-375 mm

für waagerechten Einbau für Unterdruck

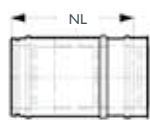

	Ø 80	Ø 100	Ø 130	Ø 150	Ø 180
Art.-Nr.	153463	153464	153465	153466	153467
€/Stk.	195,00	204,00	227,00	251,00	286,00
Gewicht kg/Stk.	2,15	2,54	3,13	3,51	4,1
Nutzlänge (NL)	270 - 375	270 - 375	270 - 375	270 - 375	270 - 375
Außen Ø	130	150	180	200	230



Rohrausgleichselement 375 - 585 mm

für waagerechten Einbau für Unterdruck



	Ø 80	Ø 100	Ø 130	Ø 150	Ø 180
Art.-Nr.	153472	153473	153474	153475	153476
€/Stk.	237,00	251,00	274,00	294,00	318,00
Gewicht kg/Stk.	3,02	3,57	4,4	4,94	5,77
Nutzlänge (NL)	375 - 585	375 - 585	375 - 585	375 - 585	375 - 585
Außen Ø	130	150	180	200	230



Anschlussübergang ICS auf PPL

Übergang PrimaPlus auf ICS

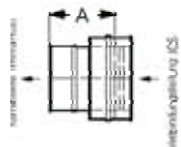

	Ø 80	Ø 100	Ø 130	Ø 150	Ø 180
Art.-Nr.	153500	153501	153502	153503	153504
€/Stk.	77,00	79,00	85,00	96,00	107,00
Gewicht kg/Stk.	0,47	0,57	0,71	0,81	0,95
A (Nutzlänge)	155	155	155	155	155

Passend auf Prima Plus - Steckende

Übergang v. Prima Plus (Schornstein) auf ICS-Verbindungsleitung

Schiedel ICS – Zubehör

Das Edelstahl-Doppelwandsystem mit Multifunktion

SCHIEDEL

Ø 200	Ø 230	Ø 250	Ø 300	Ø 350	Ø 400	Ø 450	Ø 500	Ø 600	Ø 700
153441	153442	153443	153444	101148	101149	101150	101151	101152	101153
244,00	250,00	256,00	270,00	285,00	449,00	642,00	688,00	827,00	936,00
2,14	2,42	2,60	3,05	3,52	3,98	4,69	5,17	6,12	7,07
205	205	205	205	205	205	205	205	205	205
250	280	300	350	400	450	500	550	650	750

Ø 200	Ø 230	Ø 250	Ø 300	Ø 350	Ø 400	Ø 450	Ø 500	Ø 600	Ø 700
153450	153451	153452	153453	101162	101163	101164	101165	101166	101167
380,00	381,00	382,00	402,00	430,00	667,00	784,00	816,00	931,00	1.301,00
2,14	2,42	2,60	3,05	3,52	3,98	4,69	5,17	6,12	7,07
205	205	205	205	205	205	205	205	205	205
250	280	300	350	400	450	500	550	650	750

Ø 200	Ø 230	Ø 250	Ø 300	Ø 350	Ø 400	Ø 450	Ø 500	Ø 600	Ø 700
153459	153460	153461	153462	117402	117775	118009	118196	118580	113599
290,00	308,00	322,00	333,00	374,00	564,00	767,00	862,00	980,00	1.191,00
3,24	3,67	3,94	4,63	5,35	6,08	6,78	7,48	8,88	10,27
190 - 250	190 - 250	190 - 250	190 - 250	190 - 250	190 - 250	190 - 250	190 - 250	190 - 250	190 - 250
250	280	300	350	400	450	500	550	650	750

Ø 200	Ø 230	Ø 250	Ø 300	Ø 350	Ø 400	Ø 450	Ø 500	Ø 600	Ø 700
153468	153469	153470	153471	100721	100722	100723	100724	100725	100726
322,00	327,00	333,00	356,00	398,00	581,00	898,00	1.004,00	1.253,00	1.461,00
4,49	5,09	5,47	6,42	7,42	8,44	9,41	10,38	12,32	14,25
270 - 375	270 - 375	270 - 375	270 - 375	270 - 375	270 - 375	270 - 375	270 - 375	270 - 375	270 - 375
250	280	300	350	400	450	500	550	650	750

Ø 200	Ø 230	Ø 250	Ø 300	Ø 350	Ø 400	Ø 450	Ø 500	Ø 600	Ø 700
153477	153478	153479	153480	113624	113731	113870	113941	114085	115486
332,00	365,00	380,00	416,00	479,00	711,00	923,00	1.065,00	1.302,00	1.491,00
6,31	7,15	7,69	9,03	10,43	11,87	13,23	14,6	17,32	20,05
375 - 585	375 - 585	375 - 585	375 - 585	375 - 585	375 - 585	375 - 585	375 - 585	375 - 585	375 - 585
250	280	300	350	400	450	500	550	650	750

Ø 200	Ø 230	Ø 250	Ø 300	Ø 350	Ø 400	Ø 450	Ø 500	Ø 600	Ø 700
153505	153506	153507	153508	101198	101199	101200	101201	101202	101203
128,00	142,00	142,00	158,00	173,00	362,00	405,00	447,00	538,00	622,00
1,04	1,18	1,28	1,51	1,72	1,88	2,89	3,19	3,78	4,37
155	155	155	155	155	155	155	155	155	155

Schiedel ICS – Zubehör

Das Edelstahl-Doppelwandsystem mit Multifunktion



Rauchrohranschluss 85° mit Luftansaugung

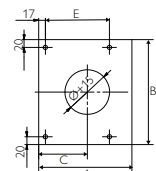
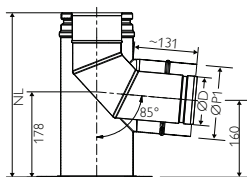

	Ø 80	Ø 100	Ø 130	Ø 150	Ø 180
Art.-Nr.	153481	153482	153483	–	–
€/Stk.	560,00	603,00	642,00		
NL Nutzlänge	342	342	342		
A	220	240	270		
B	250	270	300		
C	115	125	140		
E	145	165	195		
Gewicht kg/Stk.	2,03	2,39	3,00		
Ø P1	126,30	151,20	181,10		
Ø D	81,00	101,10	131,10		

Nicht mit ICS Rohrelement verlängerbar! Adapter auf Anfrage.

Wandmontage: passend zu Konsolblech 1h und verlängerte Wandkonsole 1i.



Rohrelement 500 mm mit Kugelfang

Reinigungsöffnung und Doppelwandfutter; für Festbrennstoffe, Unterdruck, trockener Betrieb

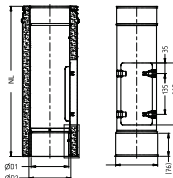

	Ø 80	Ø 100	Ø 130	Ø 150	Ø 180
Art.-Nr.	–	–	104454	104455	104456
€/Stk.			377,00	387,00	391,00
Gewicht kg/Stk.			3,00	3,40	4,00
Nutzlänge mm			455	455	455
Maße DW Futter:					
Ø D1			123	142,8	173
Ø D2			139	159	189



Rußtopf



	Ø 80	Ø 100	Ø 130	Ø 150	Ø 180
Art.-Nr.	–	–	157821	157822	157823
€/Stk.			102,00	109,00	123,00



Rohrelement 500 mm mit Reinigungsöffnung, flach

für Festbrennstoffe, Unterdruck, trockener Betrieb, Einbau im Gebäude



	Ø 80	Ø 100	Ø 130	Ø 150	Ø 180
Art.-Nr.	–	–	153484	153485	153486
€/Stk.			270,00	278,00	296,00
Nutzlänge (NL)			455	455	455



Bogen 85° mit Stützfuß

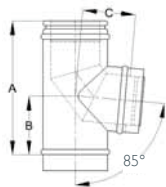

	Ø 80	Ø 100	Ø 130	Ø 150	Ø 180
Art.-Nr.	153491	153492	153493	153494	153495
€/Stk.	392,00	420,00	463,00	510,00	552,00
Gewicht kg/Stk.	1,62	1,94	3,31	3,76	4,45
A (Nutzlänge)	291	291	456	456	455
B	132	132	215	216	216
C	112	123	139	150	167



Grundplatte für Bogen mit Stützfuß

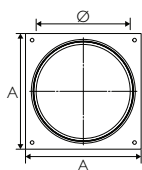

	Ø 80	Ø 100	Ø 130	Ø 150	Ø 180
Art.-Nr.	149971	149972	149973	149974	149975
€/Stk.	107,00	108,00	132,00	138,00	142,00
Ø Kupplung	130	150	180	200	230
Nutzlänge	90	90	90	90	90
A x A	200 x 200	200 x 200	250 x 250	250 x 250	250 x 250
Gewicht kg/Stk.	1,27	1,34	1,97	2,04	2,15

Schiedel ICS – Zubehör

Das Edelstahl-Doppelwandsystem mit Multifunktion

SCHIEDEL

Ø 200	Ø 230	Ø 250	Ø 300	Ø 350	Ø 400	Ø 450	Ø 500	Ø 600	Ø 700
-	-	-	-	-	-	-	-	-	-
Ø 200	Ø 230	Ø 250	Ø 300	Ø 350	Ø 400	Ø 450	Ø 500	Ø 600	Ø 700
104457	137256	117763	137257	-	-	-	-	-	-
399,00	405,00	411,00	452,00						
4,30	5,33	5,00	6,73						
455	455	455	455						
Ø 200	Ø 230	Ø 250	Ø 300	Ø 350	Ø 400	Ø 450	Ø 500	Ø 600	Ø 700
157824	157825	-	-	-	-	-	-	-	-
149,00	153,00								
Ø 200	Ø 230	Ø 250	Ø 300	Ø 350	Ø 400	Ø 450	Ø 500	Ø 600	Ø 700
153487	153488	153489	153490	-	-	-	-	-	-
314,00	332,00	342,00	359,00						
455	455	455	455						
Ø 200	Ø 230	Ø 250	Ø 300	Ø 350	Ø 400	Ø 450	Ø 500	Ø 600	Ø 700
153496	153497	153498	153499	101889	-	-	-	-	-
594,00	629,00	662,00	738,00	898,00					
4,91	5,84	7,22	9,01	11,53					
455	455	455	490	540					
217	218	220	245	273					
178	215	220	234	270					
Ø 200	Ø 230	Ø 250	Ø 300	Ø 350	Ø 400	Ø 450	Ø 500	Ø 600	Ø 700
149976	149977	149978	149979	149980	-	-	-	-	-
177,00	185,00	193,00	242,00	303,00					
250	280	300	350	400					
90	90	90	90	90					
333 x 333	333 x 333	350 x 350	400 x 400	450 x 450					
3,39	3,51	3,87	4,99	6,26					

Schiedel ICS – Zubehör

Das Edelstahl-Doppelwandsystem mit Multifunktion

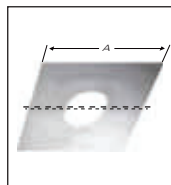

Abdeckblende 0°-30°

zweiteilig

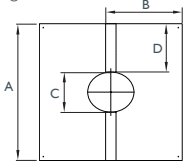

	Ø 80	Ø 100	Ø 130	Ø 150	Ø 180
Art.-Nr.	101084	101085	101086	101087	101088
€/Stk.	92,00	96,00	100,00	102,00	118,00
Gewicht kg/Stk.	1,00	1,10	1,20	1,40	1,60
A	630	650	680	700	730
B	325	337	354	366	383
C	135	155	185	205	235
D	247,50	247,50	247,50	247,50	247,50

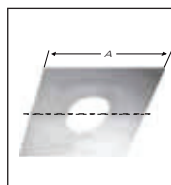

Abdeckblende 30°-45°

zweiteilig

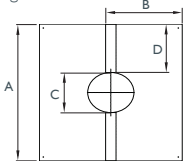

	Ø 80	Ø 100	Ø 130	Ø 150	Ø 180
Art.-Nr.	101094	101095	101096	101097	101098
€/Stk.	92,00	96,00	100,00	102,00	118,00
Gewicht kg/Stk.	1,00	1,10	1,20	1,40	1,60
A	630	650	680	700	730
B	343	357	378	392	414
C	135	155	185	205	235
D	247,50	247,50	247,50	247,50	247,50

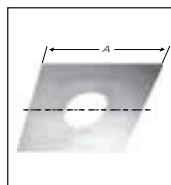

Abdeckblende 46°-55°

zweiteilig

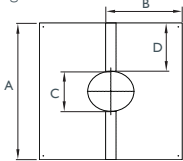

	Ø 80	Ø 100	Ø 130	Ø 150	Ø 180
Art.-Nr.	133316	133317	133318	133319	133320
€/Stk.	98,00	100,00	103,00	108,00	124,00
A	630	650	680	700	730
B	348	365	391	409	435
C	135	155	185	205	235
D	247,50	247,50	247,50	247,50	247,50

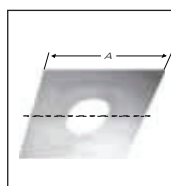

Abdeckblende 56°-60°

zweiteilig

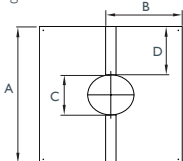

	Ø 80	Ø 100	Ø 130	Ø 150	Ø 180
Art.-Nr.	133336	133337	133338	133339	133340
€/Stk.	98,00	100,00	103,00	108,00	124,00
A	630	650	680	700	730
B	365	385	415	435	465
C	135	155	185	205	235
D	247,50	247,50	247,50	247,50	247,50

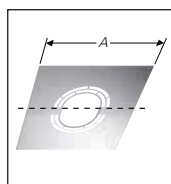

Abdeckblende 0° - 30° für Hinterlüftung

zweiteilig

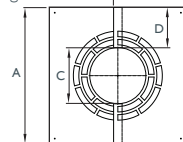

	Ø 80	Ø 100	Ø 130	Ø 150	Ø 180
Art.-Nr.	104398	104399	104400	104401	104402
€/Stk.	117,00	122,00	123,00	123,20	132,00
A	330	350	380	400	430
B	175,40	187	204,30	215,80	233,80
C	135	155	185	205	235
D	97,50	97,50	97,50	97,50	97,50

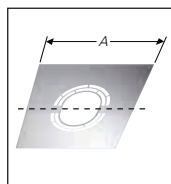

Abdeckblende 30° - 45° für Hinterlüftung

zweiteilig

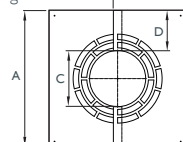

	Ø 80	Ø 100	Ø 130	Ø 150	Ø 180
Art.-Nr.	104408	104409	104410	104411	104412
€/Stk.	117,00	122,00	123,00	123,20	132,00
A	330	350	380	400	430
B	193	207,10	228,30	242,50	263,60
C	135	155	185	205	235
D	97,50	97,50	97,50	97,50	97,50

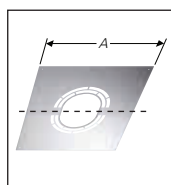

Abdeckblende 46°-55° für Hinterlüftung

zweiteilig

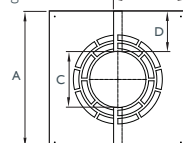

	Ø 80	Ø 100	Ø 130	Ø 150	Ø 180
Art.-Nr.	133356	133357	133358	133359	133360
€/Stk.	123,00	128,00	129,00	132,00	142,00
A	330	350	380	400	430
B	235	253	279	297	322
C	135	155	185	205	235
D	97,50	97,50	97,50	97,50	97,50

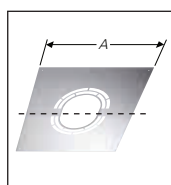

Abdeckblende 56°-60° für Hinterlüftung

zweiteilig

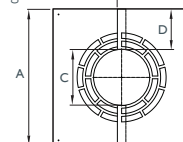

	Ø 80	Ø 100	Ø 130	Ø 150	Ø 180
Art.-Nr.	133376	133377	133378	133379	133380
€/Stk.	123,00	128,00	129,00	132,00	142,00
A	330	350	380	400	430
B	252	272	302	322	352
C	135	155	185	205	235
D	97,50	97,50	97,50	97,50	97,50

Schiedel ICS – Zubehör

Das Edelstahl-Doppelwandsystem mit Multifunktion

SCHIEDEL

Ø 200	Ø 230	Ø 250	Ø 300	Ø 350	Ø 400	Ø 450	Ø 500	Ø 600	Ø 700
101089	101090	101091	101092	101093	-	-	-	-	-
125,00	133,00	140,00	163,00	209,00					
1,80	1,90	2,00	2,41	2,41					
750	780	800	850	900					
395	424	424	453	484					
255	285	305	355	405					
247,50	247,50	247,50	247,50	247,50					
Ø 200	Ø 230	Ø 250	Ø 300	Ø 350	Ø 400	Ø 450	Ø 500	Ø 600	Ø 700
101099	101100	101101	101102	101103	-	-	-	-	-
125,00	133,00	140,00	163,00	209,00					
1,80	1,90	2,00	2,20	2,40					
750	780	800	850	900					
428	449	463	499	534					
255	285	305	355	405					
247,50	247,50	247,50	247,50	247,50					
Ø 200	Ø 230	Ø 250	Ø 300	Ø 350	Ø 400	Ø 450	Ø 500	Ø 600	Ø 700
133321	133322	133323	133324	133325	-	-	-	-	-
132,00	139,00	149,00	169,00	220,00					
750	780	800	850	900					
452	478	498	539	583					
255	285	305	355	405					
247,50	247,50	247,50	247,50	247,50					
Ø 200	Ø 230	Ø 250	Ø 300	Ø 350	Ø 400	Ø 450	Ø 500	Ø 600	Ø 700
133341	133342	133343	133344	133345	-	-	-	-	-
132,00	139,00	149,00	169,00	220,00					
750	780	800	850	900					
485	515	535	585	635					
255	285	305	355	405					
247,50	247,50	247,50	247,50	247,50					
Ø 200	Ø 230	Ø 250	Ø 300	Ø 350	Ø 400	Ø 450	Ø 500	Ø 600	Ø 700
104403	104404	104405	104406	104407	-	-	-	-	-
145,20	166,00	173,00	188,00	215,00					
450	480	500	550	600					
244,70	262	273,60	302,50	334,20					
255	285	305	355	405					
97,50	97,50	97,50	97,50	97,50					
Ø 200	Ø 230	Ø 250	Ø 300	Ø 350	Ø 400	Ø 450	Ø 500	Ø 600	Ø 700
104413	104414	104415	104416	104417	-	-	-	-	-
145,20	166,00	173,00	188,00	215,00					
450	480	500	550	600					
277,80	299	313,20	348,50	383,90					
255	285	305	355	405					
97,50	97,50	97,50	97,50	97,50					
Ø 200	Ø 230	Ø 250	Ø 300	Ø 350	Ø 400	Ø 450	Ø 500	Ø 600	Ø 700
133361	133362	133363	133364	133365	-	-	-	-	-
155,00	176,00	182,00	196,00	224,00					
450	480	500	550	600					
340	366	383	427	470					
97,50	97,50	97,50	97,50	97,50					
-	-	-	-	-					
Ø 200	Ø 230	Ø 250	Ø 300	Ø 350	Ø 400	Ø 450	Ø 500	Ø 600	Ø 700
133381	133382	133383	133384	133385	-	-	-	-	-
155,00	176,00	182,00	196,00	224,00					
450	480	500	550	600					
372	402	422	472	522					
255	285	305	355	405					
97,50	97,50	97,50	97,50	97,50					

Schiedel ICS – Zubehör

Das Edelstahl-Doppelwandssystem mit Multifunktion

Hinweis: ¹⁾ Rabattgruppe Leichtbauschacht

13a



Wand- und Deckendurchführung, rund ¹⁾

für Wandstärke 120 ²⁾ mm
Zum Einsatz bei Gebäuden in Holzbauweise.

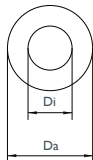

	ICS Ø	Di mm	Da mm
Art.-Nr.	109536	130	180
€/Stk.	238,00		
Art.-Nr.	109537	150	200
€/Stk.	248,00		
Art.-Nr.	109538	180	230
€/Stk.	295,00		
Art.-Nr.	109539	200	250
€/Stk.	311,00		
Art.-Nr.	109540	250	300
€/Stk.	406,00		

13b



Wand- und Deckendurchführung, rund ¹⁾

für Wandstärke 240 ²⁾ mm
Zum Einsatz bei Gebäuden in Holzbauweise.

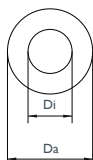

	ICS Ø	Di mm	Da mm
Art.-Nr.	109541	130	180
€/Stk.	348,00		
Art.-Nr.	109542	150	200
€/Stk.	367,00		
Art.-Nr.	109543	180	230
€/Stk.	404,00		
Art.-Nr.	109544	200	250
€/Stk.	425,00		
Art.-Nr.	109545	250	300
€/Stk.	531,00		

13c



Wand- und Deckendurchführung, rund ¹⁾

für Wandstärke 360 ²⁾ mm
Zum Einsatz bei Gebäuden in Holzbauweise.

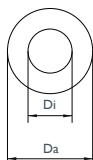

	ICS Ø	Di mm	Da mm
Art.-Nr.	109546	130	180
€/Stk.	461,00		
Art.-Nr.	109547	150	200
€/Stk.	496,00		
Art.-Nr.	109548	180	230
€/Stk.	554,00		
Art.-Nr.	109549	200	250
€/Stk.	591,00		
Art.-Nr.	109550	250	300
€/Stk.	688,00		

13d



Wand- und Deckendurchführung, rund ¹⁾

für Wandstärke 1000 ³⁾ mm
Zum Einsatz bei Gebäuden in Holzbauweise.

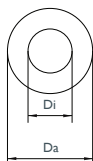

	ICS Ø	Di mm	Da mm
Art.-Nr.	101861	130	180
€/Stk.	1.080,00		
Art.-Nr.	101862	150	200
€/Stk.	1.130,00		
Art.-Nr.	101863	180	230
€/Stk.	1.279,00		
Art.-Nr.	109551	200	250
€/Stk.	1.378,00		
Art.-Nr.	109552	250	300
€/Stk.	1.678,00		

²⁾ inklusive 1 Stück Vermiculite Frontplatte

³⁾ inklusive 4 Stück Vermiculite Frontplatte

Schiedel ICS – Zubehör

Das Edelstahl-Doppelwandsystem mit Multifunktion

SCHIEDEL

ICS Deflektorhaube	DN / Ø A	80	100	130	150	180	200	230	250
Art.-Nr.		153522	153523	153524	153525	153526	153527	153528	153529
€/Stk.		512,00	548,00	560,00	605,00	649,00	704,00	767,00	815,00
Ø B		130	150	180	200	230	250	280	300
Ø C		180	220	270	310	360	390	430	460
H		160	200	260	300	360	400	460	500

DN / Ø A	300	350	400	450	500	600	700
Art.-Nr.	153530	147467	147468	147469	147470	147471	147472
€/Stk.	983,00	1.202,00	1.428,00	1.604,00	1.988,00	2.317,00	2.877,00
Ø B	350	400	450	500	550	650	750
Ø C	530	580	640	690	760	860	960
H	600	700	750	800	850	900	950

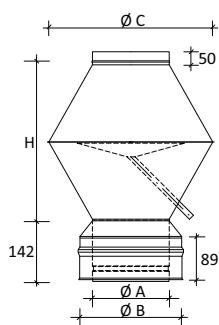

Adapter Flansch auf ICS*

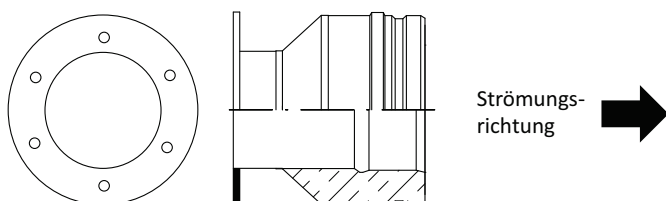

Adapter ICS auf Flansch*

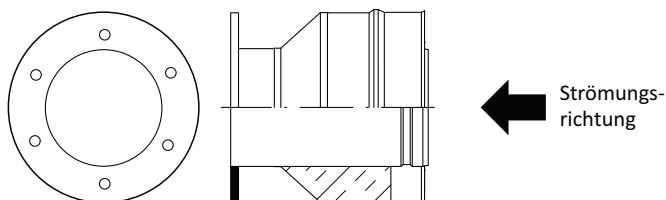

*Verschiedene Ausführungen und lose Flansche auf Anfrage erhältlich.
Bestellblatt Flansch siehe S. 152

Schiedel Rauchsauger

Die zuverlässige Lösung für einen besseren Schornsteinzug



Rauchsauger für jeden Anwendungsbereich.
DN 130 - 350

Witterung, Standort und korrekte Dimensionierung haben starken Einfluss auf eine einwandfreie Funktion des Schornsteins. Treten Probleme beim Schornsteinzug auf, sorgt ein Rauchsauger für optimale Druckverhältnisse und einen einwandfreien Abzug der Rauchgase. Dabei unterstützt er die Funktions- und Betriebssicherheit der am Schornstein angeschlossenen Feuerstätte. Ebenso werden durch die korrekte Betriebsweise Emissionen und Heizkosten der Anlage nachhaltig gesenkt.

auf der Schornsteinmündung. Die spezielle Anordnung der Austrittsöffnungen und der neuartige konstruktive Aufbau ergeben wesentliche Vorteile zu bisherigen Systemen.

Des Weiteren kann der Rauchsauger abgeschaltet werden sobald sich Feuerstätte und Schornstein auf Betriebstemperatur befinden.

Die Schiedel Rauchsauger sind in verschiedenen Leistungsklassen je nach Anforderung lieferbar. Montiert werden die Zughelfer



Zubehör



Einschubadapter



Schraubplatten

Anwendungsbereiche

- Wohnbau, Industrie und Gewerbe
- für alle Brennstoffe geeignet
- bei Abgas- und Abluftanlagen

Vorteile

- In verschiedenen Leistungsklassen lieferbar
- Umfangreiches Zubehör
- Einfache Montage durch passende Systemadapter
- Rauchsauger-Betrieb nur bei Bedarf
- Geringer Wartungsaufwand
- Komplett aus rostfreiem Edelstahl gefertigt (außer Motor)
- Sehr leise im Betrieb
- Vergleichsweise sparsam im Energieverbrauch



Schwingungsdämpfer



Schwingungsdämpfer

Zubehör

- runde Einschubadapter, quadratische Schraubplatten
- Schwingungsdämpfer
- vollautomatische Regelung
- Drucksteuerung
- Drehzahlregler
- Wartungsschalter
- Stufenregler
- u.v.m.



Drucksteuerung



Drehzahlregler



Wartungsschalter



Stufenregler

Hinweis:

Rauchsauger in verschiedenen Ausführungen, mit diversem Zubehör und Systemadaptern auf Anfrage lieferbar.



Schiedel ICS

Das Edelstahl-Doppelwandsystem mit Multifunktion

SCHIEDEL

Bestellblatt

Firma: _____ Bauvorhaben: _____
 Name: _____ Straße: _____
 Straße: _____ PLZ/Ort: _____
 PLZ/Ort: _____
 Tel/Fax: _____
 Email: _____

Außenmantel:
 glänzend verkupfert (mit Aufpreis)
 matt pulverbeschichtet (mit Aufpreis)
 gebürstet (mit Aufpreis) RAL _____

∅ _____ mm

Bezeichnung	Art.-Nr.	Menge	E-Preis
ICS Fußteil kürzbar für Bodenmontage mit Ablauf seitlich			
ICS Fußteil kürzbar für Bodenmontage mit Ablauf unten			
ICS Fußteil kürzbar für Bodenmontage mit Revision u. Kondensatopf			
Grundplatte Wandmontage für Fußteil kürzbar ICS			
ICS Grundplatte Bodenmontage mit Ablauf seitlich			
ICS Grundplatte mit Ablauf unten			
Teleskopstütze			
Konsolbleche für Wandmontage			
¹⁾ Verlängerte Wandkonsole			
Abdeckung für Halfenschienen			
ICS Zwischenstütze			
ICS Kondensatschale			
Verschluss für Kondensatablauf 3/4"			
ICS Grundplatte offen für Schornsteinverlängerung			
ICS Putztüranschluss eckig			
ICS Putztüranschluss eckig mit Rußschutztür			
¹⁾ Zugbegrenzer für PA eckig			
ICS Putztüranschluss rund für Festbrennstoffe			
ICS Putztüranschluss rund für Öl, Gas			
ICS Rauchrohranschluss 90°			
ICS Rauchrohranschluss 85°			
ICS Rauchrohranschluss 45°			
ICS RA 90° mit PA rund für Festbrennstoffe, gegenüberliegend			
ICS RA 90° mit PA rund für Öl, Gas, gegenüberliegend			
ICS RA 90° mit PA eckig, gegenüberliegend			
Anschlussübergang PPL-ICS			
ICS Erweiterung			
Anschlussfutter einwandig, kürzbar für ICS			
Doppelwandfutter gedämmt, justierbar für ICS			
Doppelwandfutter kurz für ICS			
Doppelwandfutter gedämmt, kürzbar für ICS			
ICS Rohrelement 1000 mm			
ICS Rohrelement 500 mm			
ICS Rohrelement 250 mm			
ICS Rohrelement 200 mm			
Dichtring Silikon			
Dichtring Viton			

- 25 mm Dämmung
- 50 mm Dämmung
- Festbrennstoffe
- Öl
- Gas
- Unterdruck
- Überdruck

¹⁾ Hinweis Rabattgruppe Edelstahl Zubehör



Schiedel ICS

Das Edelstahl-Doppelwandsystem mit Multifunktion



Bestellblatt

Firma: ----- Bauvorhaben: -----
 Name: ----- Straße: -----
 Straße: ----- PLZ/Ort: -----
 PLZ/Ort: -----
 Tel/Fax: -----
 Email: -----

Ø _____ mm

Außenmantel:
 glänzend verkupfert (mit Aufpreis)
 matt pulverbeschichtet (mit Aufpreis)
 gebürstet (mit Aufpreis) RAL _____

Bezeichnung	Art.-Nr.	Menge	E-Preis
Wandhalterung 50 mm			
Verlängerung für Wandhalter „W“			
Verlängerung für Wandhalter „L“			
Sparrenhalter			
Dachdurchführung 0°			
¹⁾ Dachdurchführung 10°-15° mit WAKAFLEX-Schürze			
¹⁾ Dachdurchführung 16°-25° mit WAKAFLEX-Schürze			
¹⁾ Dachdurchführung 26°-35° mit WAKAFLEX-Schürze			
¹⁾ Dachdurchführung 36°-45° mit WAKAFLEX-Schürze			
¹⁾ M-Glue, 290 ml, schwarz			
Regenkragen			
ICS Mündungsabschluss			
Regenhaube bis Ø 300			
Regenhaube mit Funkenschutzgitter			
Regenhaube ab Ø 350			
ICS Regenhaube AntiSplash			
ICS Regenhaube AntiSplash mit Funkenschutzgitter			
Anschlussrosette 135 mm			
Anschlussrosette 220 mm			
Anschlussrosette 85 mm			
Anschlussrosette 50 mm			
Anschlussblende eckig 120 mm			
Anschlussblende eckig 200 mm			
Regenrosette für Wanddurchführung			
ICS Verschlussdeckel RA mit Zugbegrenzer			
Verschlussdeckel für RA			
Statisches Klemmband			
Seilabspannring			
Abspannset starr			
Dachhaken für Abspannset			
ICS Bogen 15°			
ICS Bogen 30°			
ICS Bogen 45°			
ICS Bogen 85°			
ICS Bogen 85° mit Revisionsverschluss für Festbrennstoffe			
ICS Bogen 85° mit Revisionsverschluss für Öl, Gas			
ICS Bogen 90°			

25 mm Dämmung
 50 mm Dämmung
 Festbrennstoffe
 Öl
 Gas
 Unterdruck
 Überdruck

¹⁾ Hinweis Rabattgruppe Edelstahl Zubehör

