

KAMBACH GmbH



SCHIEDEL

Technisches Handbuch

Edelstahl- und Kunststoff-Schornsteinsysteme

Stand 01. Januar 2024

Ansprechpartner und Bezugsquelle Schiedel - Ontop - Metaloterm
Kambach GmbH - Heidschnuckenweg 6 - 27777 Ganderkesee
Tel.: 04223 - 92 13 13 - eMail: jens@kambach-gmbh.de

www.schiedel.de

KAMBACH GmbH



SCHIEDEL

METALOTERM MF

Doppelwandige Abgasanlage

www.schiedel.de

Ansprechpartner und Bezugsquelle Schiedel - Ontop - Metaloterm
Kambach GmbH - Heidschnuckenweg 6 - 27777 Ganderkesee
Tel.: 04223 - 92 13 13 - eMail: jens@kambach-gmbh.de



METALOTERM MF

Doppelwandige Abgasanlage

Systembeschreibung

METALOTERM MF ist ein modulares, doppelwandiges und vorisoliertes Abgas-/ Abluftsystem aus Edelstahl mit innenliegender Spezial-Lippendichtung. Es ist universell von niedrigen bis hohen Temperaturen mit oder ohne Kondensatanfall im Unter- und Überdruck einsetzbar. Daher ist **METALOTERM MF** für ein breites Anwendungsspektrum wie Brennwert-, Niedertemperatur- sowie Festbrennstoff-Feuerstätten geeignet und rußbrandbeständig. Ebenfalls ist die Verwendung als Zu- und Abluftsystem möglich.

Zum Lieferprogramm gehören wahlweise verschiedene Typen von Schalldämpfern. Bei Passivhäusern kann das System mit dem Iso-Block, einer kompakten Wand- und Deckendurchführung durch brennbare Bauteile, kombiniert werden. In Kombination mit Blockheizkraftwerken werden spezielle VITON-Dichtungen angeboten.

Aufgrund der hohen Qualität beträgt die Garantie bei **METALOTERM MF** 10 Jahre.

Anwendungen

- NT-Kessel
- Brennwertkessel
- Holzbefeuerte Kachelöfen und offene Kamine
- Backöfen und Industrieanlagen
- Pellets Wärmeerzeuger
- BHKW

Systemvorteile

- Ein System für alle Anwendungsbereiche
- Innen- und Außenwand aus hochwertigem Edelstahl
- Keine Kälte-/Wärmebrücken
- Spannungsfreie Ausdehnung der Innenschale bei thermischer Aufheizung
- Schnelle, problemlose Montage
- Kompatibel mit System **METALOTERM ME** und **UE**
- Hochwertige Wärmedämmung mit niedriger Leitfähigkeit
- Werkseitig eingelegte säure- und temperaturbeständige Spezial-Lippendichtung
- Geringes Bauteilgewicht
- Sofort betriebsbereit
- Rußbrandbeständig

Technische Daten

Technische Daten		
Bauart	Schornstein/Abgasleitung	
Betriebsweise	Trocken/Nass	
Druck	N1/P1/H1	
Betriebsdruck max.	5000 Pa	
Betriebstemperatur max.	600 °C (Unterdruck - N1) 200 °C (Überdruck - P1/H1)	
Kurzzeittemperatur	1000 °C Unterdruck (max. 30 min) 200 °C Überdruck	
Rußbrandbeständigkeit*	Ja (siehe unten Kennzeichnung G) Nein (siehe unten Kennzeichnung O)	
Innenschale	Werkstoff	AISI 316L/EN 1.4404
	Wandstärke	Ø100 - Ø250: 0,4, Ø300 - Ø400: 0,5 Ø450 - Ø700: 0,6, Ø800 - Ø1000: 0,8
Außenschale	Werkstoff	AISI 304/EN 1.4301
	Wandstärke	Ø100 - Ø250: 0,4, Ø300 - Ø400: 0,5 Ø450 - Ø700: 0,6, Ø800 - Ø1000: 0,8
Wärmedämmung	Typ	Mineralwolle
	Dämmstärke	Ø100 - 400: 25 mm Ø450 - 600: 37,5 mm Ø700 - 1000: 50 mm
Brennstoff	Holz/Kohle/Heizöl EL/Pellets/Erdgas	
Dichtungen	Elastomer (Bei Abgastemperaturen über 200 °C sind alle Elastomer-Dichtungen vor der Montage zu entfernen).	
* auf Anfrage		

Durchmesser																	
Innendurchmesser (mm)	100	130	150	180	200	250	300	350	400	450	500	600	700**	800**	900**	1000**	1000**
Außendurchmesser (mm)	150	180	200	230	250	300	350	400	450	525	575	675	800	900	1000	1100	
Lichter Querschnitt (cm ²)	79	133	177	254	314	488	706	962	1256	1590	1963	2826	3848	5027	6362	7854	
Gewicht (±kg/m)	6	7	8	9	10	12	16	19	21	26	28	34	44	58	65	72	

CE geprüft*	
EN 1856-1: Systemabgasanlage	T200 P1/H1 W V2 L50040 O10
	T450 N1 W V2 L50040 G60, T450 N1 D V3 L50040 G60
	T450 N1 W V2 L50040 G60, T450 N1 D V3 L50040 G50
EN 1856-2: Verbindungsstücke	T200 P1/H1 W V2 L50040 O10 M
	T450 N1 W V2 L50040 O40 M, T450 N1 D V3 L50040 G70 M
* Die CE-Bezeichnungen beziehen sich auf die Ø 100-300 mm. Hinweise zu weiteren Durchmessern finden Sie auf der Schiedel-Website.	
** Auf Anfrage!	

TIPP: Bitte beachten Sie die neuen Ableitbedingungen bei Schornsteinen für Festbrennstoff-Feuerstätten. Bei Fragen zur Ermittlung der korrekten Höhe über Dach bei Ihrem Schiedel Schornsteinsystem, wenden Sie sich bitte an Ihren Schiedel Verkaufsberater oder die Schiedel Anwendungstechnik.

Einbaurichtlinien

- A.** Berücksichtigt die vertikalen Kräfte aus den Elementen und gibt die max. statischen Aufbauhöhen oberhalb der Anschlussstücke und der Reinigungselemente an.
- B.** Gibt die max. statischen Aufbauhöhen für Längenelemente an.
- C.** Berücksichtigt die horizontalen Kräfte und gibt die Montageabstände an.
- D.** Gibt die max. Aufbauhöhe oberhalb der letzten Befestigung am aussteifenden Gebäudeteil an.
 - der Verzug zwischen zwei Gebäudeabspannbändern darf maximal 2,5 m betragen (* \varnothing 450-600 = 3,5 m).
 - bei kondensierender Betriebsweise muss die Verbindungsleitung mit einer Steigung in Strömungsrichtung von mind. 3° (= 5 cm/m) verlegt werden.

Wichtig: Das Bauteil mit der geringsten Tragkraft ist ausschlaggebend für die maximale Aufbauhöhe.

Maximale Montagehöhen und Abstände														
Ø (mm)		100	130	150	180	200	250	300	350	400	450	500	600	
A (m)	MFT 45	30	30	25	20	20	17	10	10	9	9	8	8	
	MFT 87	30	30	30	25	25	20	15	15	12	11	10	9	
	MFT 90	30	30	30	25	25	20	15	15	12	11	10	9	
	MFI	30	30	30	25	25	20	15	15	12	11	10	9	
	MFTI	30	30	25	20	20	17	10	10	9	9	8	8	
	MFTR	30	30	30	25	25	20	15	15	12	11	10	9	
	MFTRS	30	30	30	25	25	20	15	15	12	11	10	9	
	MFNL	30	30	30	25	25	20	15	15	12	11	10	9	
	B (m)	MFOL 1/2	10	10	10	10	10	-	-	-	-	-	-	-
		MFOH 2/4	40	40	40	35	35	25	20	17	17	12	12	10
MFSA		5	5	5	5	5	5	5	5	5	5	5	5	
MFAP0		40	40	40	35	35	25	20	17	17	12	12	10	
MFAPU		40	40	40	35	35	25	20	17	17	12	12	10	
MFBS		40	40	40	35	35	25	20	17	17	12	12	10	
MFMO		10	10	10	10	10	10	8	6	4	2	2	2	
MFDQ		3	3	3	3	3	3	3	3	3	-	-	-	
MFTS		-	-	-	-	-	-	-	-	-	-	-	-	
C (m)		MFDQ	4	4	4	4	4	4	4	4	4	4	4	4
		MFMB	4	4	4	4	4	4	4	4	4	4	4	4
		MFMBV	4	4	4	4	4	4	4	4	4	4	4	4
		MFMBAH	3	3	3	3	3	3	3	3	3	3	3	3
	MFMO	4	4	4	4	4	4	4	4	4	4	4	4	
D (m)	MFMB	2	2	2	2	2	2	2	2	2	2	2	2	
	MFMB + MFSK*	2.5	2.5	2.5	2.5	2.5	2.5	2.5	2.5	2.5	2.5	2.5	2.5	
	MFMBV	2	2	2	2	2	2	2	2	2	2	2	2	
	MFMBV + MFSK*	3	3	3	3	3	3	3	3	3	3	3	3	
	MFDQ	2	2	2	2	2	2	2	2	2	2	2	2	
	MFMO	2	2	2	2	2	2	2	2	2	2	2	2	
	MFBT**	3	3	3	3	3	3	3	3	3	3	3	3	

* Der Verzug zwischen zwei Gebäudeabspannbändern darf i.d.R. maximal 2,5 m betragen bei \varnothing 450-600 = 3,5 m.

** a. Unter der Voraussetzung, dass die Elementstöße ober- und unterhalb der letzten Gebäudeanbindung jeweils ein statisches Klemmband MFSK erhalten.

b. Die Aufbauhöhe B muss bei der Verwendung von MFBT um 30 % reduziert werden. Seilabspannungen werden unter 45° auf 2/3 Höhe der freien Kragarme fixiert. An sämtlichen Elementstößen oberhalb sowie dem letzten Elementstoss unterhalb der Seilabspannung MFBT sind statische Klemmbänder MFSK zu verwenden.

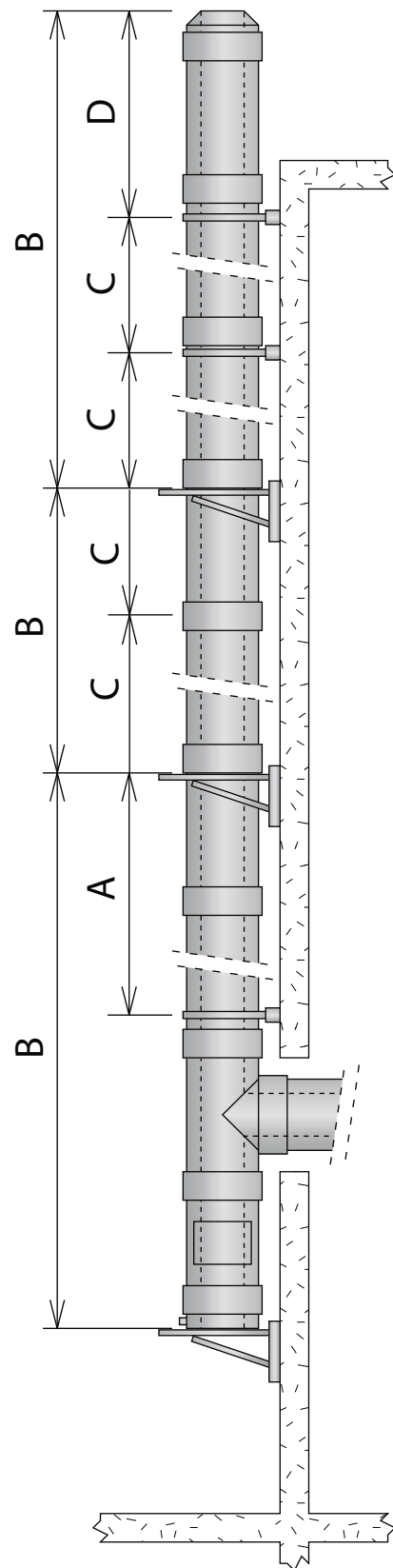

METALOTERM MF

Doppelwandige Abgasanlage

SCHIEDEL

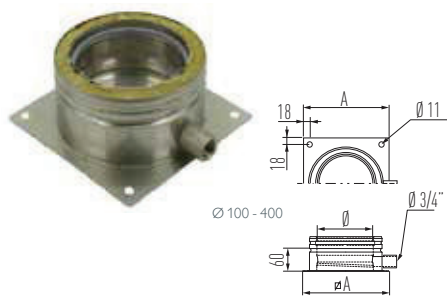

Fundamentverankerung mit seitlichem Kondensatablauf Art.-Nr. alt MFAPU

Ø	100	130	150	180	200	250	300	350	400	450	500	600
Art.-Nr.	162043	162044	162045	162046	162047	162048	162049	162050	162051	162052	162053	162054
A	185	215	235	265	275	335	385	435	485	560	610	710

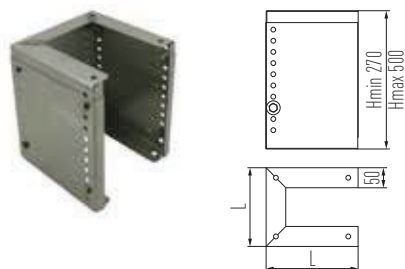
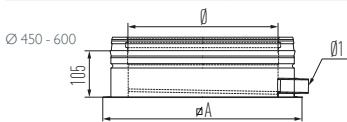

Teleskopstütze für MFAPU Art.-Nr. alt MFTS

Ø	100	130	150	180	200	250	300	350	400	450	500	600
Art.-Nr.	162806	162807	162808	162809	162810	162811	162812	162813	162814	162815	162816	162817
L	200	230	250	280	300	350	400	450	500	575	625	725

Ø 100 - 180



Hinweis Rabattgruppe Edelstahl Zubehör

verlängerte Wandkonsole (Paar) für MFAPU/MFAPU Wandabstand (50-200 mm) Art.-Nr. alt MFOH 2

Ø	100	130	150	180	200	250	300	350	400	450	500	600
Art.-Nr.	112794	112794	112794	112794	116940	116940	116940	116939	116939	111224	111224	111224
A	475	475	475	475	620	620	620	720	720	1004	1004	1004
H	242	242	242	242	330	330	330	330	330	380	380	380
H1	135	135	135	135	238	238	238	238	238	360	288	288
b	-	-	-	-	189	189	189	289	289	355	390	390
c	61	61	61	61	91	91	91	91	91	91	91	91
f	-	-	-	-	100	100	100	100	100	100	70	70

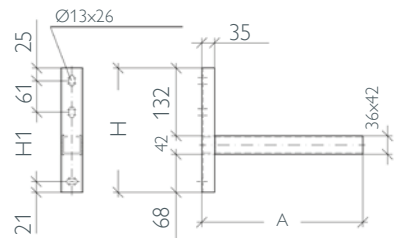

Ø 200 - 600

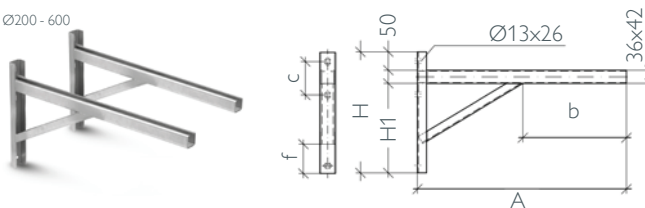

Hinweis Rabattgruppe Edelstahl Zubehör

verlängerte Wandkonsole (Paar) für MFAPU/MFAPU Wandabstand (200-400 mm) Art.-Nr. alt MFOH 4

Ø	100	130	150	180	200	250	300	350	400	450	500	600
Art.-Nr.	116940	116940	116939	116939	116939	116939	111224	111224	111224	111228	111228	111228
A	620	620	720	720	720	720	1004	1004	1004	1120	1120	1120
H	330	330	330	330	330	330	380	380	380	430	430	430
H1	238	238	238	238	238	238	288	288	288	338	338	338
b	189	189	289	289	289	289	390	390	390	364	364	364
c	91	91	91	91	91	91	91	91	91	91	91	91
f	100	100	100	100	100	100	70	70	70	70	70	70

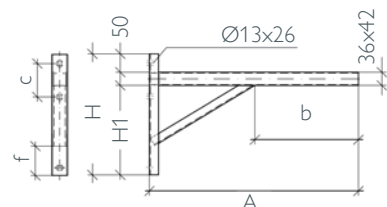

METALOTERM MF

Doppelwandige Abgasanlage



Wandstütze (Paar) (Seitenschenkel inkl. Stützband (50 - 90 mm) Art.-Nr. alt MFO 1						
Ø	100	130	150	180	200	250
Art.-Nr.	167178	167179	167180	167181	167182	167183
A	220	220	220	285	285	285
B	190	190	190	255	255	255
C	125	125	125	130	130	130
H	170	170	170	230	230	230

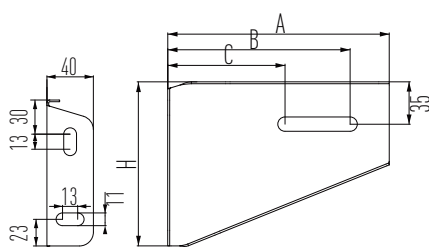

Wandstütze (Paar) (Seitenschenkel inkl. Stützband (90 - 200 mm) Art.-Nr. alt MFO 2						
Ø	100	130	150	180	200	250
Art.-Nr.	167184	167185	167186	167187	167188	167189
A	315	335	335	345	370	395
B	285	305	305	315	340	365
C	165	180	180	200	215	240
H	255	275	275	285	305	325

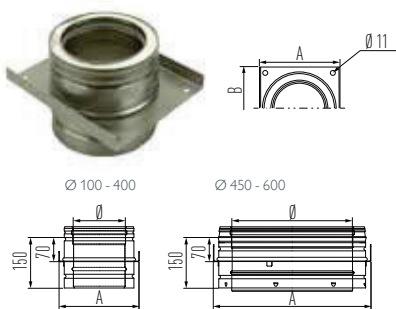

Zwischenstütze* Art.-Nr. alt MFAPO												
Ø	100	130	150	180	200	250	300	350	400	450	500	600
Art.-Nr.	162031	162032	162033	162034	162035	162036	162037	162038	162039	162040	162041	162042
A	185	215	235	265	275	335	385	435	485	560	610	710
B	235	265	285	315	335	385	435	485	535	610	660	760

* passend zu MFOH2 und MFOH4

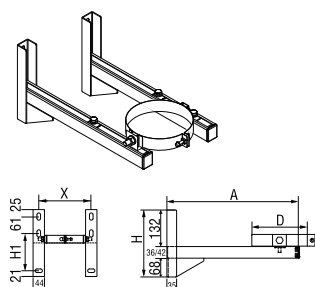

Hinweis Rabattgruppe Edelstahl Zubehör						
Zwischenstütze verstellbar bis 200 mm Art.-Nr. alt MFOHZ 2						
Ø	100	130	150	180	200	250
Art.-Nr.	167190	167191	167192	167193	167194	167195
A	475	475	475	475	475	475
D	150	180	200	230	250	280
H	242	242	242	242	242	242
H1	135	135	135	135	135	135
X	200	230	250	280	300	350

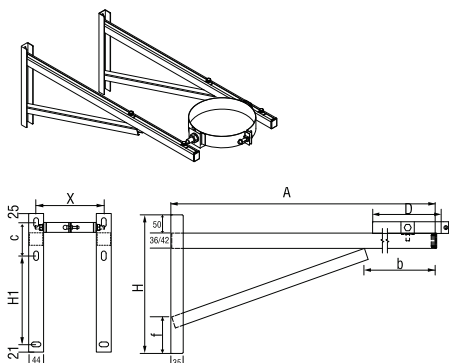

Hinweis Rabattgruppe Edelstahl Zubehör						
Zwischenstütze verstellbar bis 400 mm Art.-Nr. alt MFOHZ 4						
Ø	100	130	150	180	200	250
Art.-Nr.	167196	167197	167198	167199	167200	167201
A	620	620	620	620	620	620
D	150	180	200	230	250	280
H	330	330	330	330	330	330
H1	193	193	193	193	193	193
X	200	230	250	280	300	350
b	189	189	189	189	189	189
c	61	61	61	61	61	61
f	100	100	100	100	100	100

METALOTERM MF

Doppelwandige Abgasanlage

SCHIEDEL

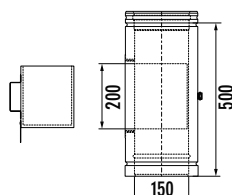
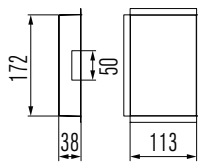
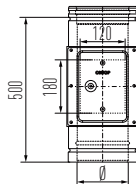
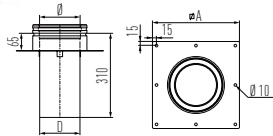
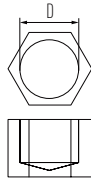
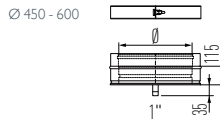
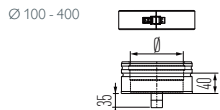

Kondensatschale mit zentr. Kondensatablauf

Art.-Nr. alt MFRBK

Ø	100	130	150	180	200	250	300	350	400	450	500	600
Art.-Nr.	162619	162620	162621	162622	162623	162624	162625	162626	162627	162628	162629	162630

Verschlusskappe

Art.-Nr. alt MFE

Ø	100	130	150	180	200	250	300	350	400	450	500	600
Art.-Nr.	900012126	900012126	900012126	900012126	900012126	900012126	900012126	900012126	900012126	900012639	900012639	900012639
D	3/4"	3/4"	3/4"	3/4"	3/4"	3/4"	3/4"	3/4"	3/4"	1"	1"	1"

Fundamentverankerung für Schornsteinerhöhung (ausschließlich Unterdruck)

Art.-Nr. alt MFSA

Ø	100	130	150	180	200	250	300	350	400
Art.-Nr.	162652	162653	162654	162655	162656	162657	162658	162659	162660
A	320	320	320	350	370	450	500	550	600
D	97	127	147	177	197	247	297	347	397

Reinigungselement (ausschließlich Unterdruck)

Art.-Nr. alt MFTR

Ø	130	150	180	200	250	300	350	400
Art.-Nr.	162796	162797	162798	162799	162800	162801	162802	162803

Kondensatsperre für MFTR

Art.-Nr. alt MFTK

Ø	130	150	180	200	250	300	350	400
Art.-Nr.	162795							

Reinigungselement mit Rußtopf (Unterdruck)

Art.-Nr. alt MFTRS

Ø	130	150	180	200	250	300	350	400
Art.-Nr.	162805							

METALOTERM MF

Doppelwandige Abgasanlage

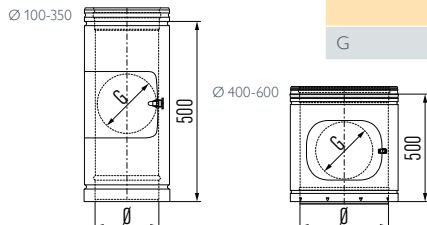

Inspektionselement bis 200° C											Art.-Nr. alt MFI		
Ø	100	130	150	180	200	250	300	350	400	450	500	600	
Art.-Nr.	162285	162286	162287	162288	162289	162290	162291	162292	162293	162294	162295	162296	
G	100	130	140	140	140	180	180	180	240	240	240	240	

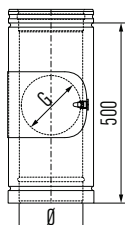

Inspektionselement				MFIH
Ø	130	150	180	200
Art.-Nr.	162451	162452	162453	162454
G	130	140	140	140

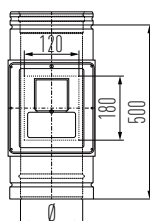

Nebenluftvorrichtung, 10-50 Pa (ausschließlich Unterdruck)								Art.-Nr. alt MFNL	
Ø	130	150	180	200	250	300	350	400	
Art.-Nr.	162595	162596	162597	162598	162599	162600	162601	162602	

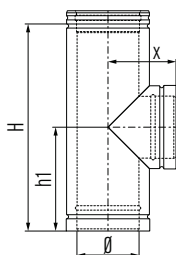

T-Stück 90°											Art.-Nr. alt MFT 90	
Ø	100	130	150	180	200	250	300	350	400	450	500	600
Art.-Nr.	162746	162747	162748	162749	162750	162751	162752	162753	162754	162755	162756	162757
H	500	500	500	500	500	500	500	600	650	700	800	800
h1	250	250	250	250	250	250	250	300	350	350	400	500
x	125	145	155	170	180	205	235	260	285	325	350	350

METALOTERM MF

Doppelwandige Abgasanlage

SCHIEDEL

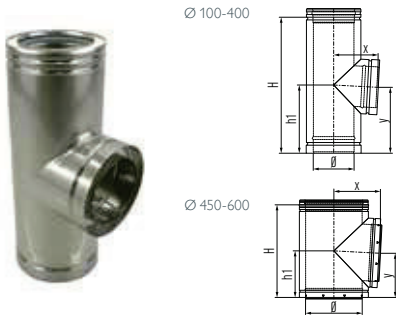

T-Stück 87°									Art.-Nr. alt MFT 87			
Ø	100	130	150	180	200	250	300	350	400	450	500	600
Art.-Nr.	162734	162735	162736	162737	162738	162739	162740	162741	162742	162743	162744	162745
H	500	500	500	500	500	500	500	600	650	700	800	1000
h1	250	250	250	250	250	250	250	300	350	350	400	500
x	125	140	150	165	180	205	230	260	385	330	360	410
y	245	245	245	245	235	245	235	345	345	340	390	490

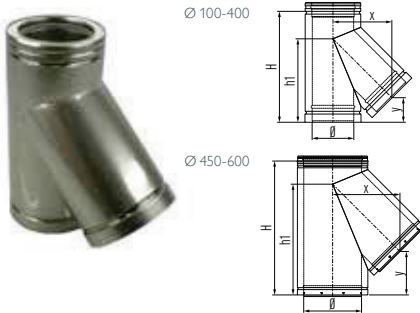

T-Stück 45°									Art.-Nr. alt MFT 45			
Ø	100	130	150	180	200	250	300	350	400	450	500	600
Art.-Nr.	162722	162723	162724	162725	162726	162727	162728	162729	162730	162731	162732	162733
H	400	400	400	450	500	600	700	750	850	1010	1010	1150
h1	300	300	300	335	375	450	525	560	625	830	820	950
x	170	195	215	240	255	300	340	385	425	490	530	620
y	129	105	85	100	120	150	185	180	200	340	290	380

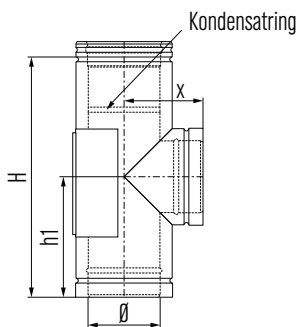

T-Stück 90° mit gegenüberliegender Reinigungstür								Art.-Nr. alt MFTTR			
Ø	130	150	180	200	250	300	350	400	450	500	600
Art.-Nr.	162818	162819	162820	162821	162822	162823					
H	500	500	500	500	500	500					
h1	250	250	250	250	250	250					
x	145	155	170	180	205	235					

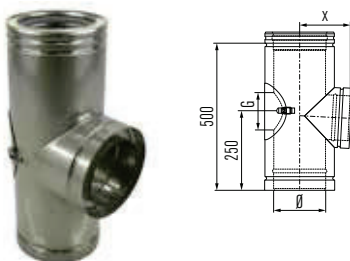

T-Stück 87° mit Inspektionsöffnung					Art.-Nr. alt MFTI 87		
Ø	130	150	180	200	250		
Art.-Nr.	162785	162786	162787	162788	162789		
G	100	140	140	140	180		
x	150	160	175	185	210		

METALOTERM MF

Doppelwandige Abgasanlage

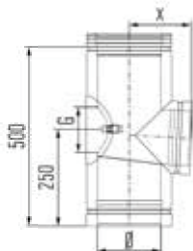

T-Stück 87° mit Inspektionsöffnung, geschlossen					Art.-Nr. alt MFTIG
Ø	130	150	180	200	250
Art.-Nr.	162790	162791	auf Anfrage	162793	162794
G	100	140		140	180
x	150	160		185	210

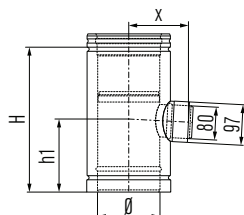

T-Stück 87° mit reduziertem Abgang UE 80 inkl. Kondensatabweiser					Art.-Nr. alt MFTV 08	
Ø	100	130	150	180	200	250
Art.-Nr.	162826	162827	162828	162829	162830	162831
H	300	300	350	350	400	450
h1	150	150	175	175	200	225
x	120	135	145	160	165	190

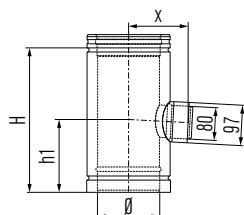

T-Stück 87° mit reduziertem Abzweig UE 80					Art.-Nr. alt MFTVV 08
Ø	80	100	130	150	
Art.-Nr.	-	162834	162835	162836	
H		300	300	350	
h1		150	150	175	
x		120	135	145	

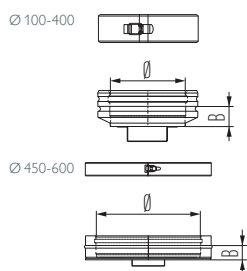

Verschlussdeckel												Art.-Nr. alt MFTE
Ø	100	130	150	180	200	250	300	350	400	450	500	600
Art.-Nr.	162766	162767	162768	162769	162770	162771	162772	162773	162774	162775	162776	162777
B	45	45	45	45	45	45	30	30	30	60	60	60

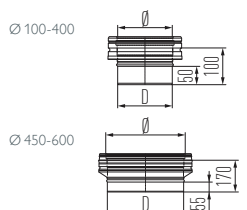

Übergangsstück ME - MF												Art.-Nr. alt MFA
Ø	100	130	150	180	200	250	300	350	400	450	500	600
Art.-Nr.	161973	161974	161975	161976	161977	161978	161979	161980	161981	161982	161983	161984
D	100	130	150	180	200	250	300	350	400	450	500	600

METALOTERM MF

Doppelwandige Abgasanlage

SCHIEDEL

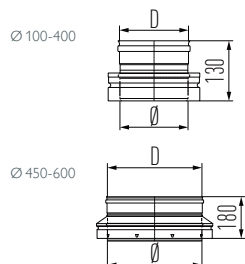

Übergangsstück contra MF											Art.-Nr. alt MFAC		
Ø	100	130	150	180	200	250	300	350	400	450	500	600	
Art.-Nr.	161987	161988	161989	161990	161991	161992	161993	161994	161995	161996	161997	161998	
D	102	130	152	182	202	252	302	352	402	452	502	602	

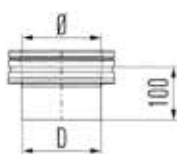

Übergangsstück EW glatt auf MF, Unterdruck								Art.-Nr. alt MFAG	
Ø	130	150	180	200	250	300	350	400	
Art.-Nr.	162008	162009	162010	162011	162012	162013	162014	162015	
D	129	149	179	199	249	299	349	399	



Übergangsstück contra MF auf EW glatt, Unterdruck						Art.-Nr. alt MFACG	
Ø	100	130	150	180	200	250	
Art.-Nr.	161999	162000	162001	162002	162003	162004	

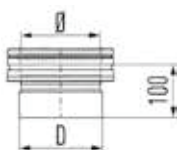

Übergangsstück EW glatt für Ofenrohr auf MF, Unterdruck						Art.-Nr. alt MFAGA	
Ø	100	130	150	180	200	250	
Art.-Nr.		162016	162017	162018	162019		
D		135	155	185	205		

METALOTERM MF

Doppelwandige Abgasanlage

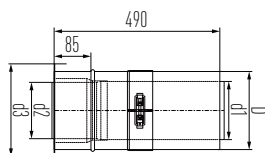

Doppelwandfutterrohr verstellbar				Art.-Nr. alt MFPR
Ø	130	150	180	200
Art.-Nr.	162615	162616	162617	162618
D	184	204	234	254
d1	126	146	176	196
d2	123	143	173	193
d3	194	159	189	264



Doppelwandfutter als Reduzierung für MF				Art.-Nr. alt MFWFR	
Ø	Anschluss der Feuerstätte	130	150	180	200
Art.-Nr. Ø 80		165997	162851		
Art.-Nr. Ø 100		165998	162852		
Art.-Nr. Ø 120			162853		
Art.-Nr. Ø 130			166000	162854	167479
Art.-Nr. Ø 150				162855	166001
Art.-Nr. Ø 160				167478	
Art.-Nr. Ø 180					167480

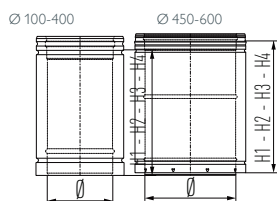

Längenelemente													Art.-Nr. alt MF 100/50/25/10
Ø	100	130	150	180	200	250	300	350	400	450	500	600	
Art.-Nr.	161937	161938	161939	161940	161941	161942	161943	161944	161945	161946	161947	161948	
H1 (NL)	965	965	965	965	965	965	965	965	965	965	965	965	
Art.-Nr.	161961	161962	161963	161964	161965	161966	161967	161968	161969	161970	161971	161972	
H2 (NL)	500	500	500	500	500	500	500	500	500	500	500	500	
Art.-Nr.	161949	161950	161951	161952	161953	161954	161955	161956	161957	161958	161959	161960	
H3 (NL)	250	250	250	250	250	250	250	250	250	250	250	250	
Art.-Nr.	161924	161925	161926	161927	161928	161929	161930	161931	161932	161933	161934	161935	
H4 (NL)	100	100	100	100	100	100	100	100	100	100	100	100	

Längenelement 1000 mm, kürzbar										Art.-Nr. alt MFXX
Ø	100	130	150	180	200	250	300	350	400	
Art.-Nr.	162856	162857	162858	162859	162860	162861	162862	162863	162864	

METALOTERM MF

Doppelwandige Abgasanlage

SCHIEDEL



Statisches Klemmband (immer 2 Stück erforderlich)												MFSK
Ø	100	130	150	180	200	250	300	350	400	450	500	600
Art.-Nr.	162710	162711	162712	162713	162714	162715	162716	162717	162718	162719	162720	162721
D	150	180	200	230	250	300	350	400	450	525	575	675

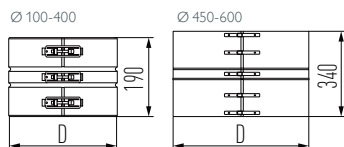

Dichtring Viton*							Art.-Nr. alt MFDRV			
Ø	80	100	130	150	180	200	250			
Art.-Nr.	160574	160575	160576	160577	160578	160579	160580			

* für ölhaltige Abgase



Wandhalter verstellbar, 50-90 mm												Art.-Nr. alt MFMB		
Ø	100	130	150	180	200	250	300	350	400	450	500	600		
Art.-Nr.	162517	162518	162519	162520	162521	162522	162523	162524	162525	162526	162527	162528		
D	150	180	200	230	250	300	350	400	450	525	575	675		
H	50-90	50-90	50-90	50-90	50-90	50-90	50-90	50-90	50-90	50-90	50-90	50-90		

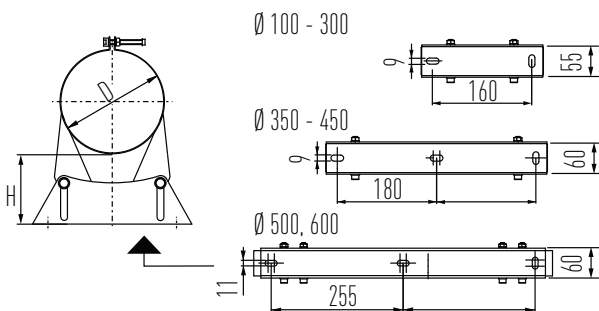

Wandhalter verstellbar, 90-200 mm												Art.-Nr. alt MFMBV 2		
Ø	100	130	150	180	200	250	300	350	400	450	500	600		
Art.-Nr.	168583	168584	168585	168586	168587	168588	168589	168590	168591	168592	168593	168594		
D	150	180	200	230	250	300	350	400	450	525	575	675		
X	180	210	230	260	280	330	380	430	480	535	585	685		
X1													70	70

Maßskizzen s. Seite 96 oben MFMBV 3 und MFMBV 4

METALOTERM MF

Doppelwandige Abgasanlage

SCHIEDEL

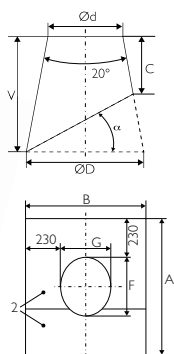

Hinweis Rabattgruppe Edelstahl Zubehör

Dachdurchführung 10°-15° mit WAKAFLEX-Schürze* schwarz und rot und Konus Edelstahl matt

Ø	100	130	150	180	200	250	300	350	400	450	500	600
Stutzen DN Konus	165	200	250	300	300	320	370	450				
Art.-Nr. schwarz	175251	175252	175253	175254	175254	175255	175257	175259				
A x B	652x648	742x735	742x735	794x787	794x787	815x808	867x859	951x942				
C	200	200	200	200	200	200	200	200				
Ø D	253	344	344	397	397	418	471	557				
V	250	266	266	275	275	278	287	302				
F	192	282	282	334	334	355	407	491				
G	188	275	275	327	327	348	399	482				

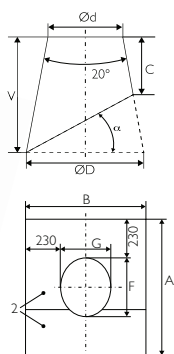

Hinweis Rabattgruppe Edelstahl Zubehör

Dachdurchführung 16°-25° mit WAKAFLEX-Schürze* schwarz und rot und Konus Edelstahl matt

Ø	100	130	150	180	200	250	300	350	400	450	500	600
Stutzen DN Konus	165	200	250	300	300	320	370	450				
Art.-Nr.	175260	175261	175262	175263	175263	175264	175266	175268				
A x B	674x655	742x735	742x735	794x787	794x787	850x820	907x874	951x 942				
C	200	200	200	200	200	200	200	200				
Ø D	270	344	344	397	397	447	504	557				
V	299	266	266	275	275	359	379	302				
F	214	282	282	334	334	390	447	491				
G	195	275	275	327	327	360	414	482				

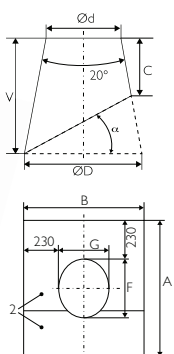

Hinweis Rabattgruppe Edelstahl Zubehör

Dachdurchführung 26°-35° mit WAKAFLEX-Schürze* schwarz und rot und Konus Edelstahl matt

Ø	100	130	150	180	200	250	300	350	400	450	500	600
Stutzen DN Konus	165	200	250	300	300	320	370	450				
Art.-Nr.	175269	175270	175271	175272	175272	175273	175275	175277				
A x B	709x664	818x758	818x758	882x813	882x813	908x835	972x890	1075x978				
C	200	200	200	200	200	200	200	200				
Ø D	292	396	396	457	457	482	543	641				
V	359	414	414	446	446	459	491	542				
F	249	358	358	422	422	448	512	615				
G	204	298	298	353	353	375	430	518				

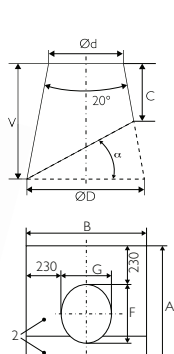

Hinweis Rabattgruppe Edelstahl Zubehör

Dachdurchführung 36°-45° mit WAKAFLEX-Schürze* schwarz und rot und Konus Edelstahl matt

Ø	100	130	150	180	200	250	300	350	400	450	500	600
Stutzen DN Konus	165	200	250	300	300	320	370	450				
Art.-Nr.	175278	175279	175280	175281	175281	175282	175284	175286				
A x B	767x675	897x773	897x773	974x831	974x831	1004x853	1081x911	1204x 1002				
C	200	200	200	200	200	200	200	200				
Ø D	320	435	435	502	502	529	596	704				
V	440	523	523	573	573	592	641	720				
F	307	437	437	514	514	544	621	744				
G	215	313	313	371	371	393	451	542				

*Schwarz entspricht RAL 7016; Rot entspricht RAL 8004, Rot auf Anfrage lieferbar.

METALOTERM MF

Doppelwandige Abgasanlage



Hinweis: Rabattgruppe Edelstahl Zubehör												
M-Glue, 290 ml, schwarz – zur Stoßabdichtung von WAKAFLEX												
Ø	100	130	150	180	200	250	300	350	400	450	500	600
Art.-Nr.	900010290	900010290	900010290	900010290	900010290	900010290	900010290	900010290	900010290	900010290	900010290	900010290

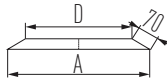

Regenkragen/Wandrosette inkl. Dichtband												Art.-Nr. alt MFS	
Ø	100	130	150	180	200	250	300	350	400	450	500	600	
Art.-Nr.	167202	167203	167995	167204	168266	167205	167206	167207	167208	168003	167209	167210	
A	275	305	325	355	375	425	475	525	575	650	700	800	
D	150	180	200	230	250	300	350	400	450	525	575	675	

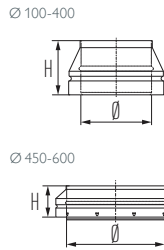

Mündungsabschluss												Art.-Nr. alt MFMA	
Ø	100	130	150	180	200	250	300	350	400	450	500	600	
Art.-Nr.	162505	162506	162507	162508	162509	162510	162511	162512	162513	162514	162515	162516	
H	115	115	115	115	115	115	115	115	115	100	100	100	

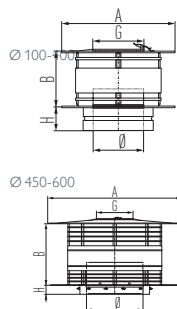

Regenhaube mit Windabweiser und Reinigungsöffnung												Art.-Nr. alt MFKR	
Ø	100	130	150	180	200	250	300	350	400	450	500	600	
Art.-Nr.	162469	162470	162471	162472	162473	162474	162475	162476	162477	162478	162479	162480	
A	220	285	330	395	440	550	660	770	880	890	990	1190	
B	110	145	165	200	220	275	330	385	440	435	490	590	
H	70	70	70	70	70	70	70	70	70	65	65	65	
G	100	120	150	180	200	250	250	250	250	250	250	250	

METALOTERM MF

Doppelwandige Abgasanlage

SCHIEDEL

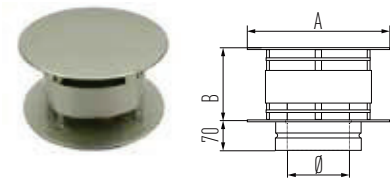

Regenhaube mit Windabweiser								Art.-Nr. alt MFK	
Ø	100	130	150	180	200	250	300	350	400
Art.-Nr.	162455	162456	162457	162458	162459	162460	162461	162462	162463
A	220	285	330	395	440	550	660	770	880
B	110	145	165	200	220	275	330	385	440

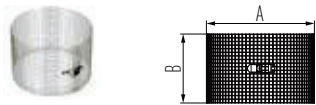

Funkenschutz für Regenhaube				Art.-Nr. alt MFVV	
Ø	130	150	180	200	
Art.-Nr.	164988	164989	164990	164991	
A	136	160	192	215	
B	208	240	288	337	

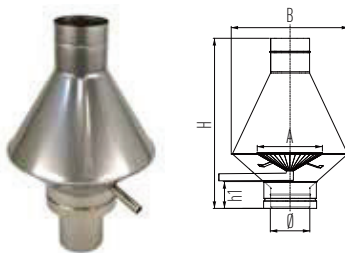

Deflektorhaube										Art.-Nr. alt MFDF		
Ø	100	130	150	180	200	250	300	350	400	450	500	600
Art.-Nr.	165128	165963	165964	165129	165965	165966	165130	165967	165968	auf Anfrage	165970	
A	210	230	250	280	300	350	400	450	500	600		
B	360	415	450	510	535	625	710	790	890	1060		
H	575	600	620	665	675	790	800	850	905	1105		
h1	125	130	130	130	130	130	130	135	135	150		



Abdeckblende											Art.-Nr. alt MFMP	
Ø	100	130	150	180	200	250	300	350	400	450	500	600
Art.-Nr.	164931	164932	164933	164934	164935	164936	164937	164938	164939	auf Anfrage	164941	
A	350	380	400	340	450	500	550	600	650	775		
D	155	185	205	235	255	305	355	405	455	580		

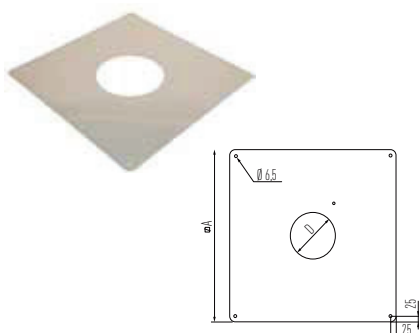

Abdeckblende groß				Art.-Nr. alt MFMPG	
Ø	130	150	180		
Art.-Nr.	164945	164946	164947		
□A	680	700	730		
D	185	205	235		



METALOTERM MF

Doppelwandige Abgasanlage

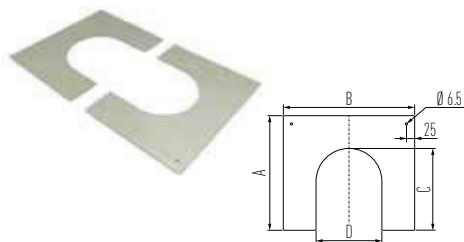

Abdeckblende 2-teilig										Art.-Nr. alt MFCP		
Ø	100	130	150	180	200	250	300	350	400	450	500	600
Art.-Nr.	163733	162159	162160	162161	162162	162163	162164	162165	162166	162167	162168	
A	275	290	300	315	325	350	375	200	440	465	490	
B	350	380	400	430	450	500	550	600	675	725	775	
C	175	190	200	215	225	250	275	300	340	365	390	
D	150	180	200	230	250	300	350	400	450	525	575	675

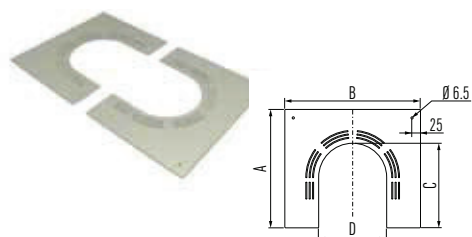

Abdeckblende für Hinterlüftung 2-teilig							Art.-Nr. alt MFCPO		
Ø	100	130	150	180	200	250			
Art.-Nr.	168055	162170	162171	162172	168415	168416			
A	275	290	300	315	325	350			
B	350	380	400	430	450	500			
C	175	190	200	215	225	250			
D	151	181	201	231	251	301			



Dachkonsole											Art.-Nr. alt MFDQ	
Ø	100	130	150	180	200	250	300	350	400	450	500	600
Art.-Nr.	162249	162250	162251	162252	162253	162254	162255	162256	162257	162258	162259	162260
D	150	180	200	230	250	300	350	400	450	525	575	675

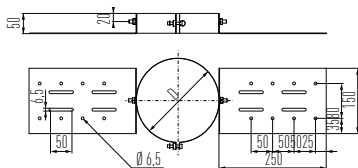

METALOTERM MF

Doppelwandige Abgasanlage

SCHIEDEL

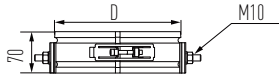

Stützband (zur Deckenabhängung)					Art.-Nr. alt MFMO	
Ø	100	130	150	180	200	250
Art.-Nr.	162581	162582	162583	162584	162585	162586
D	150	180	200	230	250	300

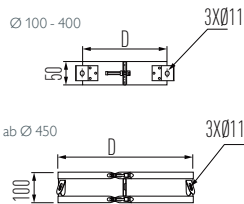

Seilabspannring											Art.-Nr. alt MFBT	
Ø	100	130	150	180	200	250	300	350	400	450	500	600
Art.-Nr.	162139	162140	162141	162142	162143	162144	162145	162146	162147	162148	162149	162150
D	150	180	200	230	250	300	350	400	450	525	575	675

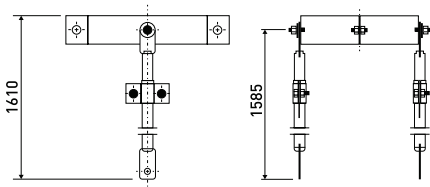

Teleskopstangenset verstellbar					Art.-Nr. alt MFTSS	
Ø	100	130	150	180	200	250
Art.-Nr.	165976	165977	165978	165979	165980	165981
D	150	180	200	230	250	300

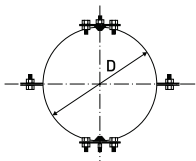

Dachhaken für Abspannset (Paar)		Art.-Nr. alt MF5B	
Art.-Nr.			151925

METALOTERM MF

Doppelwandige Abgasanlage

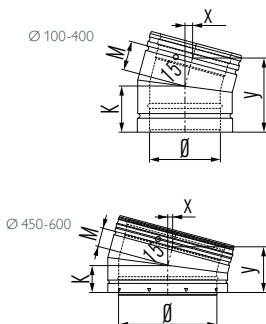

Bogen 15°										Art.-Nr. alt MFB 15			
Ø	100	130	150	180	200	250	300	350	400	450	500	600	
Art.-Nr.	162055	162056	162057	162058	162059	162060	162061	162062	162063	162064	162065	162066	
K	90	95	100	105	110	120	120	120	145	110	110	110	
M	50	55	60	65	70	80	80	80	105	110	110	110	
x	15	15	15	20	20	20	20	20	30	30	30	30	
y	140	140	160	165	175	195	195	195	245	215	215	215	

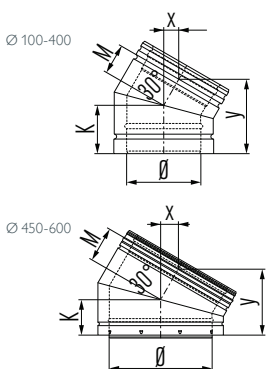

Bogen 30°										Art.-Nr. alt MFB 30			
Ø	100	130	150	180	200	250	300	350	400	450	500	600	
Art.-Nr.	162067	162068	162069	162070	162071	162072	162073	162074	162075	162076	162077	162078	
K	90	95	100	105	110	120	120	120	145	135	145	155	
M	50	55	60	65	70	80	80	80	105	135	145	155	
x	30	30	35	35	40	45	45	45	55	70	75	80	
y	135	140	150	160	170	190	190	190	235	255	270	290	

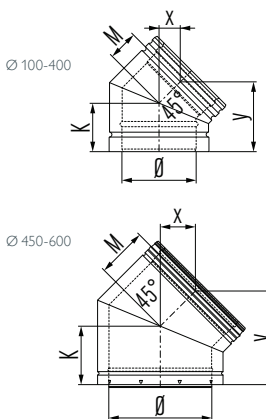

Bogen 45°										Art.-Nr. alt MFB 45			
Ø	100	130	150	180	200	250	300	350	400	450	500	600	
Art.-Nr.	162079	162080	162081	162082	162083	162084	162085	162086	162087	162088	162089	162090	
K	90	95	100	105	110	120	145	145	155	175	185	205	
M	50	55	60	65	70	80	105	105	115	175	185	205	
x	40	40	45	50	50	60	75	75	90	125	130	145	
y	125	135	140	150	160	175	220	220	235	300	315	350	

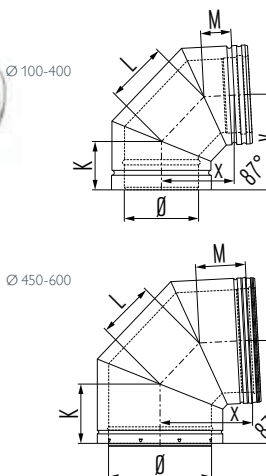

Bogen 87°										Art.-Nr. alt MFB 87			
Ø	100	130	150	180	200	250	300	350	400	450	500	600	
Art.-Nr.	162091	162092	162093	162094	162095	162096	162097	162098	162099	162100	162101	162102	
K	85	90	95	100	105	115	140	145	155	175	185	205	
L	105	115	125	135	145	165	185	205	225	300	320	365	
M	55	60	60	65	75	80	110	115	115	175	185	205	
x	125	140	150	160	175	200	240	250	275	385	410	465	
y	160	170	185	195	210	230	270	290	310	385	410	465	

METALOTERM MF

Doppelwandige Abgasanlage

SCHIEDEL

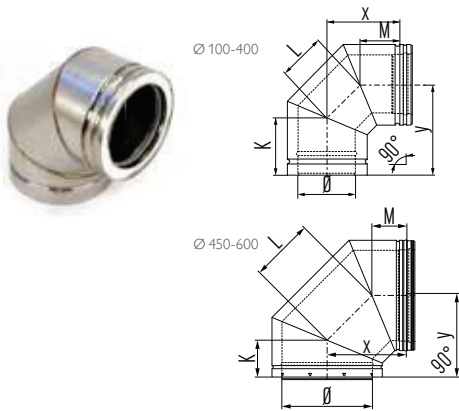

Bogen 90°									Art.-Nr. alt MFB 90			
Ø	100	130	150	180	200	250	300	350	400	450	500	600
Art.-Nr.	162103	162104	162105	162106	162107	162108	162109	162110	162111	162112	162113	162114
K	90	95	100	105	110	120	145	145	155	175	185	205
L	105	115	125	140	145	165	185	205	225	255	275	320
M	50	55	60	65	70	80	105	105	115	175	185	205
x	125	135	150	165	175	200	235	250	275	355	380	435
y	165	175	190	205	215	235	275	290	315	355	380	435

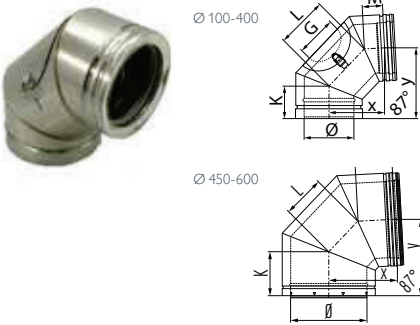

Bogen 90° mit Inspektionsöffnung									Art.-Nr. alt MFBI 90			
Ø	100	130	150	180	200	250	300	350	400	450	500	600
Art.-Nr.	162115	162116	162117	162118	162119	162120	162121	162122	162123	162124	162125	162126
G	100	130	190	190	140	180	180	180	240	240	240	240
K	85	90	95	100	110	115	140	145	150	175	185	210
L	130	160	155	140	145	165	185	200	220	300	320	370
M	55	55	60	70	70	80	110	110	120	175	185	205
x	145	170	170	170	170	195	240	250	275	385	410	465
y	175	205	205	200	215	230	270	290	310	385	410	465

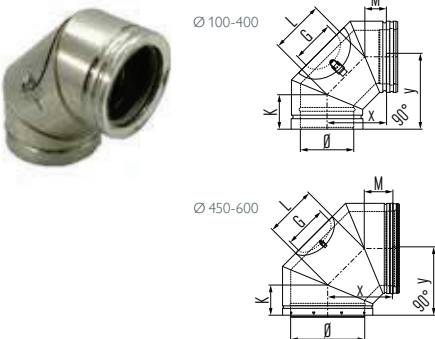

Bogen 90° mit Inspektionsöffnung									Art.-Nr. alt MFBI 90			
Ø	100	130	150	180	200	250	300	350	400	450	500	600
Art.-Nr.	162127	162128	162129	162130	162131	162132	162133	162134	162135	162136	162137	
G	100	130	190	190	140	180	180	180	240	240	240	
K	85	90	95	100	110	115	140	145	150	175	185	
L	130	160	155	140	145	165	185	200	220	300	320	
M	55	55	60	70	70	80	110	110	120	175	185	
x	145	170	170	170	170	195	240	250	275	385	410	
y	175	205	205	00	215	230	275	285	305	385	410	

METALOTERM MF

Doppelwandige Abgasanlage



Festbrennstoffdeckel für Inspektionsbogen										Art.-Nr. alt MFBIDFB		
Ø	100	130	150	180	200	250	300	350	400	450	500	600
Art.-Nr.	165949	165951	165952	165953	165954	165955	165956	165957	165958			

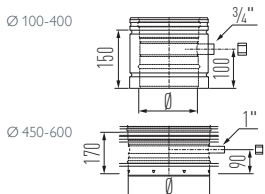

Messelement (inkl. Messstopfen)										Art.-Nr. alt MFEM		
Ø	100	130	150	180	200	250	300	350	400	450	500	600
Art.-Nr.	162261	162262	162263	162264	162265	162266	162267	162268	162269	162270	162271	162272

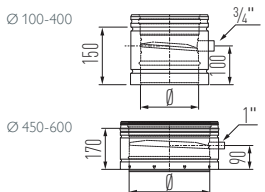

Entwässerungselement, senkrecht										Art.-Nr. alt MFEMC		
Ø	100	130	150	180	200	250	300	350	400	450	500	600
Art.-Nr.	162273	162274	162275	162276	162277	162278	162279	162280	162281	162282		

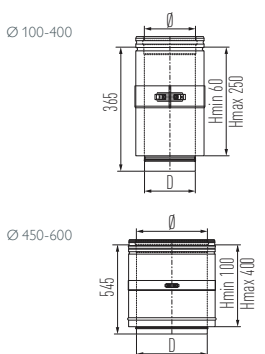

Längenausgleichselement										Art.-Nr. alt MFPP		
Ø	100	130	150	180	200	250	300	350	400	450	500	600
Art.-Nr.	162603	162604	162605	162606	162607	162608	162609	162610	162611	162612	162613	162614
D	97	127	147	177	197	247	297	347	397	447	497	597
NL (mm)	60-250	60-250	60-250	60-250	60-250	60-250	60-250	60-250	60-250	100-400	100-400	100-400



Bogenstütze-Set inkl. Stützband							Art.-Nr. alt MFBTS	
Ø	100	130	150	180	200	250		
Art.-Nr.	168265	168576	168577	168578	168579	168580		
D	150	180	200	230	250	300		
H min	85	100	110	125	135	160		
H max	775	750	735	725	710	690		

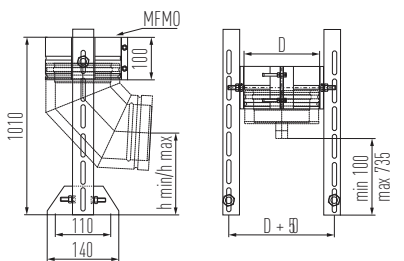

Kugelfang					Art.-Nr. alt MFKF	
Ø	130	150	180	200	250	
Art.-Nr.	auf Anfrage	162465	162466	162467		
a		152	182	202		

METALOTERM MF-LAS

raumluftunabhängig

SCHIEDEL

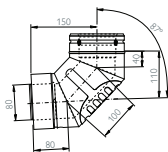

Bogen 87° mit Luftansaugung NW 80 mm

Ø	80
Art.-Nr.	163541



Bogen 90° mit Luftansaugung NW 80 mm

Ø	80
Art.-Nr.	163543

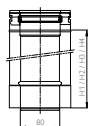

Längenelement 500 mm NW 80 mm

Ø	80
Art.-Nr.	163528

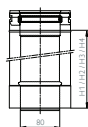

Längenelement 250 mm NW 80 mm

Ø	80
Art.-Nr.	163526

Längenausgleichselement mit Luftansaugung NW 80 mm

Ø	80
Art.-Nr.	163570

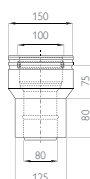

Erweiterung "zentrisch" 80/125 auf 100/150

Ø	80
Art.-Nr.	163578



Wandrosette NW 80 mm

Ø	80
Art.-Nr.	168267

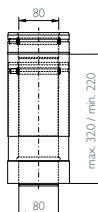

Längenausgleichselement NW 80 mm

Ø	80
Art.-Nr.	163568

METALOTERM MF

Doppelwandige Abgasanlage

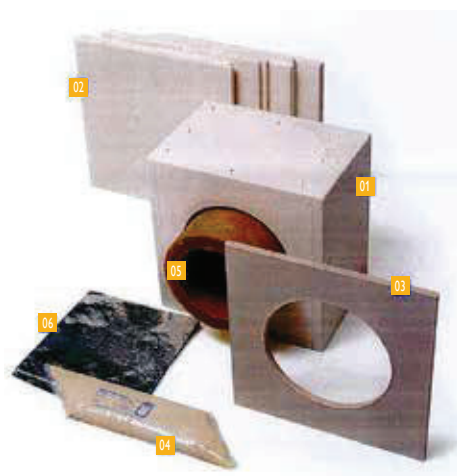

Hinweis: Rabattgruppe Leichtbauschacht

Wanddurchführung eckig

Ø	100	130	150	180	200
Wandstärke 125 mm					Art.-Nr. alt MFMW1
Art.-Nr.	167677	167695	162589	167698	167701
Außenmaß	260 x 260	310 x 310	310 x 310	340 x 340	360 x 360
Wandstärke 240 mm					Art.-Nr. alt MFMW2
Art.-Nr.	167678	167696	162590	167699	167702
Außenmaß	300 x 300	350 x 350	350 x 350	380 x 380	400 x 400
Wandstärke 360 mm					Art.-Nr. alt MFMW3
Art.-Nr.	167679	167697	162591	167700	167703
Außenmaß	340 x 340	390 x 390	390 x 390	420 x 420	440 x 440

- 01 Wanddurchführungskasten in bestellter Länge (120, 240, 360 oder 500 mm)
- 02 2 x 2 Platten als Anschlussplatte innen (Strahlungsschutz)
- 03 1 x Platte klein als Anschlussplatte außen (Putzträger)
- 04 1 x Schlauch Promatkleber K84
- 05 1 x Stück Dämmrohrschale 30 mm stark in der Länge der Wanddurchführung
- 06 1 x Dampfsperffolie 1 x 1 m



Montagefett, 150 g ¹⁾

Art.-Nr.	149737
Gewicht	0,17

¹⁾ Hinweis: Rabattgruppe Edelstahl Zubehör



Rotempo (Niedertemperaturmittel)

Art.-Nr.	100555
----------	--------



Neutra-Box

Art.-Nr. alt NEUTRA

Art.-Nr.	167682
----------	--------

Nachfüll-Set für Neutra-Box

Art.-Nr. alt WS-NEUTRA

Art.-Nr.	167683
----------	--------

Datum: Auftragsnummer:
VB: Kommission:
Kunde: Liefertermin:

Kunden-Center
T: 089-35409-777
E: ID.Stahl.de@schiedel.com

Stück _____

Edelstahl Wandstärke: _____ mm DIN-Nr.: _____
Stahl Werkstoff: _____ Anzahl Bohrungen: _____
PN: _____ Durchmesser _____ mm

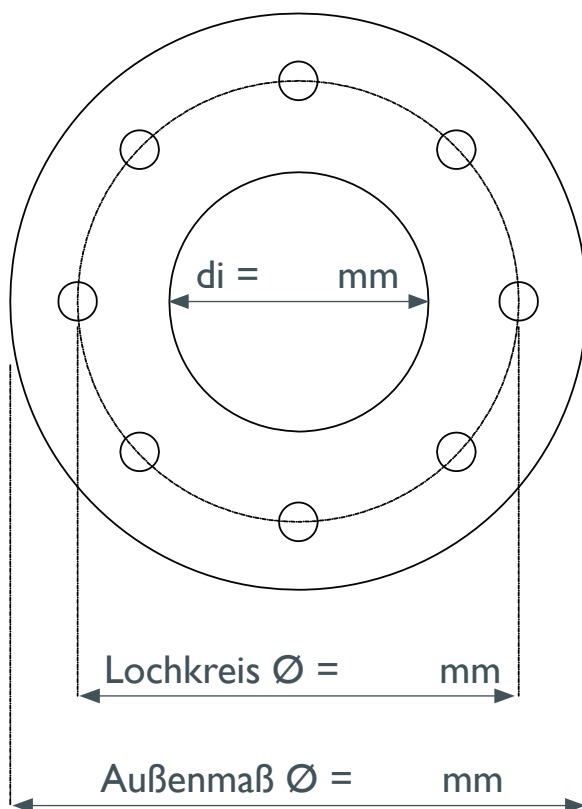

Datum: _____ Unterschrift: _____



METALOTERM MF

Doppelwandige Abgasanlage

Bestellblatt

Firma: _____ Bauvorhaben: _____
 Name: _____ Straße: _____
 Straße: _____ PLZ/Ort: _____
 PLZ/Ort: _____
 Tel/Fax: _____
 Email: _____

Ø _____ mm

Weitere Farben auf Anfrage

RAL-Farb-Nr. _____

pulverbeschichtet

lackiert

Bezeichnung	Art.-Nr. alt	Art.-Nr.	Menge	E-Preis
Fundamentverankerung mit seitlichem Kondensatablauf	MFAPU			
Teleskopstütze für MFAPU	MFTS			
¹⁾ Verlängerte Wandkonsole (Paar) Wandabstand (50-200 mm) für MFAPO/MFAPU	MFOH 2			
¹⁾ Verlängerte Wandkonsole (Paar) Wandabstand (200-400 mm) für MFAPO/MFAPU	MFOH 4			
Wandstütze (Paar) (Seitenschenkel inkl. Stützband) (50 - 90 mm)	MFO 1			
Wandstütze (Paar) (Seitenschenkel inkl. Stützband) (90 - 200 mm)	MFO 2			
¹⁾ Zwischenstütze	MFAPO			
¹⁾ Zwischenstütze verstellbar bis 200 mm	MFOHZ 2			
Zwischenstütze verstellbar bis 400 mm	MFOHZ 4			
Kondensatschale mit zentr. Kondensatablauf	MFRBK			
Verschlusskappe	MFE			
Fundamentverankerung für Schornsteinerhöhung (ausschließlich Unterdruck)	MFSA			
Reinigungselement (ausschließlich Unterdruck)	MFTR			
Kondensatsperre für MFTR	MFTK	162795		
Reinigungselement mit Rußtopf (Unterdruck) - nur für Ø 150 mm	MFTRS	162805		
Inspektionselement bis 200° C	MFI			
Inspektionselement	MFIH			
Nebenluftvorrichtung, 10-50 Pa (ausschließlich Unterdruck)	MFNL			
T-Stück 90°	MFT 90			
T-Stück 87°	MFT 87			
T-Stück 45°	MFT 45			
T-Stück 90° mit gegenüberliegender Reinigungstür	MFTTR			
T-Stück 87° mit Inspektionsöffnung	MFTI 87			
T-Stück 87° mit Inspektionsöffnung, geschlossen	MFTIG			
T-Stück 87° mit reduziertem Abgang UE 80 - inkl. Kondensatabweiser	MFTV 08			
T-Stück 87° mit reduziertem Abzweig UE 80	MFTVW 08			
Verschlussdeckel	MFTE			
Übergangsstück ME - MF	MFA			
Übergangsstück contra MF - ME	MFAC			
Übergangsstück EW glatt auf MF, Unterdruck	MFAG			
Übergangsstück contra MF auf EW, Unterdruck	MFACG			
Übergangsstück EW glatt für Ofenrohr auf MF, Unterdruck	MFAGA			

- Festbrennstoffe
- Öl
- Gas
- Unterdruck
- Überdruck

¹⁾ Hinweis: Rabattgruppe Edelstahl Zubehör

Bestellblatt

Firma: Bauvorhaben:
 Name: Straße:
 Straße: PLZ/Ort:
 PLZ/Ort:
 Tel/Fax:
 Email:

Weitere Farben auf Anfrage

RAL-Farb-Nr.

- pulverbeschichtet
 lackiert

∅ _____ mm

Bezeichnung	Art.-Nr. alt	Art.-Nr.	Menge	E-Preis
Doppelwandfutterrohr verstellbar	MFPR			
Doppelwandfutter als Reduzierung für MF - Kesselseite ∅	MFWFR			
Längenelement 1000 mm	MF 100			
Längenelement 500 mm	MF 50			
Längenelement 250 mm	MF 25			
Längenelement 100 mm	MF 10			
Längenelement 1000 mm kürzbar				
Statisches Klemmband (immer 2 Stk. erforderlich)	MFSK			
Dichtring Viton für ölhaltige Abgase	MFDRV			
Wandhalter verstellbar, 50 - 90 mm	MFMB			
Wandhalter verstellbar, 90 - 2000 mm	MFMBV 2			
Wandhalter verstellbar, 190 - 300 mm	MFMBV3			
Wandhalter verstellbar, 290 - 400 mm	MFMBV4			
Geschosskonsole	MFVQ			
Flachdachdurchführung komplett Edelstahl	MFDP			
Dachdurchführung 5°-30° komplett Edelstahl	MFDH			
¹⁾ Dachdurchführung 10°-15° mit WAKAFLEX-Schürze schwarz ²⁾ und Konus Edelstahl matt				
¹⁾ Dachdurchführung 16°-25° mit WAKAFLEX-Schürze schwarz ²⁾ und Konus Edelstahl matt				
¹⁾ Dachdurchführung 26°-35° mit WAKAFLEX-Schürze schwarz ²⁾ und Konus Edelstahl matt				
¹⁾ Dachdurchführung 36°-45° mit WAKAFLEX-Schürze schwarz ²⁾ und Konus Edelstahl matt				
¹⁾ M-Glue, 290 ml, schwarz		900010290		
Regenkragen/Wandrosette	MFS			
Mündungsabschluss	MFMA			
Regenhaube mit Windabweiser und Reinigungsöffnung	MFKR			
Regenhaube mit Windabweiser	MFK			
Funkenschutz	MFVV			
Deflektorhaube	MDFD			
Abdeckblende	MFMP			
Abdeckblende groß	MFMPG			
Abdeckblende, 2-teilig	MFCP			
Abdeckblende für Hinterlüftung (Paar), 2-teilig	MFCPO			
Dachkonsole	MFDQ			
Stützband (zur Deckenabhängung)	MFMO			
Seilabspannring	MFBT			

- Festbrennstoffe
 Öl
 Gas

- Unterdruck
 Überdruck

¹⁾ Hinweis: Rabattgruppe Edelstahl Zubehör

²⁾ schwarz entspricht RAL 7016; rot entspricht RAL 8004 - auf Anfrage.

