

KAMBACH GmbH



ONLINE
PREISLISTE

SCHIEDEL

ONTOP
METALOTERM

Edelstahl- und Kunststoff-Schornsteinsysteme
der Marken Schiedel und Metaloterm

Preise ab Werk ohne MwSt.
Stand 01. Januar 2023

www.schiedel.de

Ansprechpartner und Bezugsquelle Schiedel Ontop Metaloterm
Kambach GmbH - Heidschnuckenweg 6 - 27777 Ganderkesee
Tel.: 04223 - 92 13 13 - eMail: jens@kambach-gmbh.de



SCHIEDEL

Schiedel LB 90

Das Leichtgewicht unter den Schornsteinschächten

www.schiedel.de

Ansprechpartner und Bezugsquelle Schiedel Ontop Metalotern
Kambach GmbH - Heidschnuckenweg 6 - 27777 Ganderkesee
Tel.: 04223 - 92 13 13 - eMail: jens@kambach-gmbh.de

Schiedel LB 90

Das Leichtgewicht unter den Schornsteinschächten

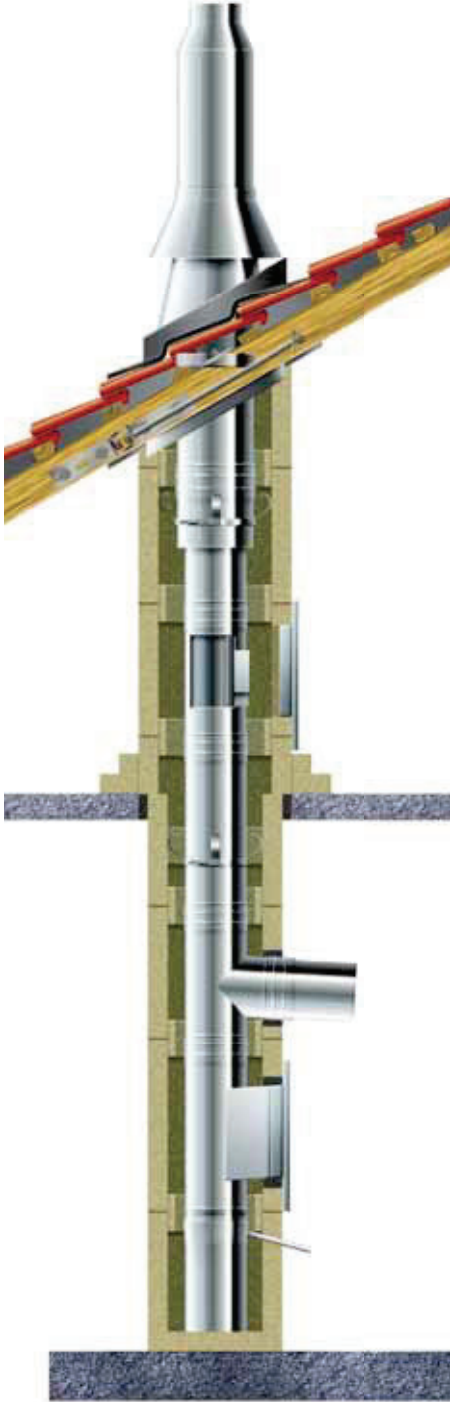

Der Problemlöser für Innen

Der Leichtbauschacht Schiedel LB 90 spart Platz und überzeugt durch sein geringes Eigengewicht sowie die schnelle Montage. Moderne Abgasanlagen können somit nachträglich problemlos in bestehende Gebäude eingebaut werden.

Der Schacht wird mit 45 mm dicken Vermiculite-Wärmedämmplatten hergestellt. In Verbindung mit den bewährten Schiedel und Metaloterm Abgassystemen PRIMA PLUS, KERANOVA oder ICS, die für den Anschluss an Regelfeuerstätten im Unter- und Überdruckbetrieb prädestiniert sind, ergeben sich hochmoderne Abgasanlagen in Leichtbauweise. Eine zusätzliche Wärmedämmung der Abgasrohre ist nicht erforderlich.

Der Leichtbauschacht LB 90 wird über ein Federsystem einfach zusammengesteckt und durch einen speziellen Brandschutzkleber verbunden. Der Schiedel LB 90 verfügt über die Feuerwiderstandsklasse L90 und kann ohne zusätzliche Verkleidung eingesetzt werden.

Die Vorteile im Überblick:

- Geprüft für alle Regelfeuerstätten
- Feuerwiderstandsklasse L90
- Einfache Montage
- Geringes Gewicht
- Platzsparende Bauweise
- Geringe Montagezeiten vor Ort durch Baukastensystem
- Keine zusätzliche Wärmedämmung erforderlich
- Allgemein bauaufsichtlich zugelassen unter: Z-7.4-3503

Schiedel LB 90 – modern, leicht und platzsparend

Der Leichtbauschacht von Schiedel überzeugt durch die einfache und schnelle Montage und erfüllt alle Anforderungen an moderne Abgasanlagen, in Verbindung mit Schiedel und Metaloterm Abgassystemen

Schiedel LB 90

Das Leichtgewicht unter den Schornsteinschächten

SCHIEDEL

Detaillösungen

Durch die verschiedenen Schiedel-Innenrohrsysteme aus **Edelstahl, Profileramik und Kunststoff** bleiben keine Wünsche hinsichtlich Anforderungen und Einsatzmöglichkeiten offen.



Beispiel: doppelwandiges Edelstahlelement als Verkleidung über Dach.

Schornsteinkopf

Der Aufbau des Schiedel LB 90 erfolgt wie gewohnt bis zur Mündung, das innenverlaufende Abgassystem wird entsprechend mitgeführt. Zum Schutz vor Witterungseinflüssen wird der Schachtbereich über Dach formschön, z.B. mit einem Stülpkopf, verkleidet.

Alternativ besteht die Möglichkeit die Abgasanlage - wie hier dargestellt - über Dach, als doppelwandiges Edelstahlelement korrosionsbeständig und elegant auszuführen.



Beispiel: Stülpkopf Alu als Verkleidung über Dach.

Verzug der Abgasanlage

Die Abgasanlage kann den örtlichen Gegebenheiten problemlos angepasst und mit dem Leichtbauschacht bei Bedarf auch verzogen werden. Hierbei ist die Ausdehnung der Anlage zu beachten und eine entsprechende Abstützung des Schachts sicherzustellen.

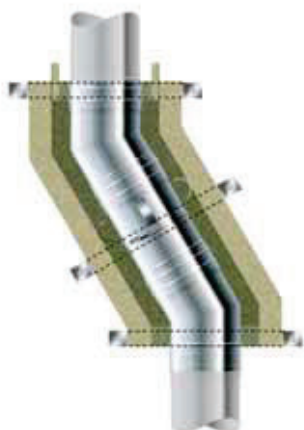

Schiedel LB 90

Das Leichtgewicht unter den Schornsteinschächten

Leichtbauschachtsystem für die Verbindungsleitung



Abgasleitungen führen häufig durch unterschiedliche Brandabschnitte. Um den damit verbundenen hohen Brandschutzanforderungen gerecht zu werden, hat Schiedel sein bewährtes LB90 System erneut erweitert und konnte eine weitere Prüfung erfolgreich absolvieren.

Erstmalig erhielt ein Abgassystem für die Verbindungsleitung den Nachweis der **Feuerwiderstandsklasse F 120**. Zugrunde liegen dabei die Kriterien der DIN EN 1366-13: 2019-09. Mit der Prüfung vom Materialprüfungsamt (MPA) verfügt Schiedel über ein hochwertiges System, um besonders hohe Ansprüche zu erfüllen.

Für jeden Bedarf die richtige Abgasführung

Das Leichtbauschachtsystem LB90 in Kombination mit den Schiedel und Metaloterm Abgassystemen bieten für jede Anforderung die passende Lösung – im Neubau, Altbau und der Modernisierung.

Aufgrund der abgestuften Abmessungen des Schachtprogramms kann der Leichtbauschacht LB 90 die unterschiedlichsten Abgassysteme aufnehmen und die sichere Funktion – auch im Gegenstrombetrieb – garantieren.

Der Leichtbauschacht LB 90 ist passend für ...



... die einwandigen Edelstahl-Abgasleitungen PRIMA PLUS und ME, Durchmesserbereich: 80 bis 250 mm. (Andere Abmessungen auf Anfrage.)



... die doppelwandige Edelstahlsysteme ICS und MF, Durchmesserbereich: 80 bis 200 mm. (Andere Abmessungen auf Anfrage.)



... das keramische Sanierungssystem KERANOVA, Durchmesserbereich: 120 bis 200 mm; sowie dem doppelwandigen Edelstahlsystem AD, Durchmesserbereich: 130 bis 200 mm. (Andere Abmessungen auf Anfrage.)

Höhen über Dach

TIPP: Bitte beachten Sie die neuen Ableitbedingungen bei Schornsteinen für Festbrennstoff-Feuerstätten. Bei Fragen zur Ermittlung der korrekten Höhe über Dach bei Ihrem Schiedel Schornsteinsystem, wenden Sie sich bitte an Ihren Schiedel Verkaufsberater oder die Schiedel Anwendungstechnik.

Oberkante Kopfabdeckung

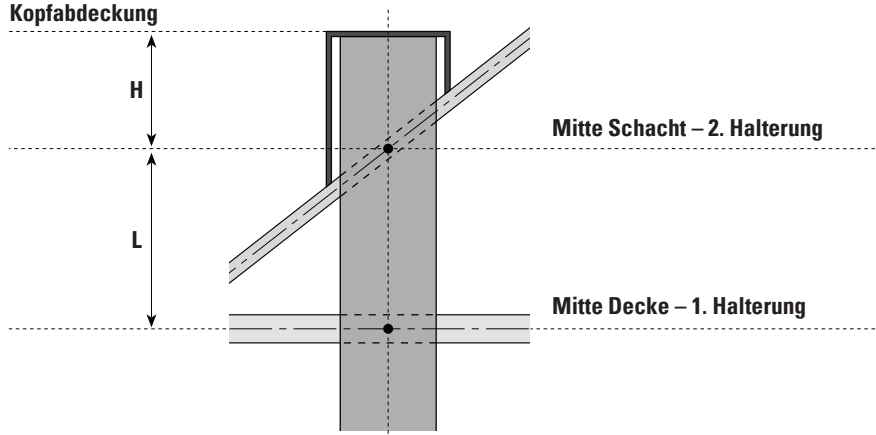

Außenmaß/Innenmaß Schachtabmessungen	Höhe "H"				
	L=0,50 m mm	L=0,75 m mm	L=1,00 m mm	L=1,25 m mm	L=1,50 m mm
440/440 - 350/350	0,9	1,10	1,27	1,40	1,60 max.
410/410 - 320/320	0,89	1,10	1,25	1,39	1,55 max.
370/370 - 280/280	0,88	1,09	1,24	1,39	1,50 max.
340/340 - 250/250	0,87	1,00	1,22	1,37	1,48 max.
330/330 - 240/240	0,86	0,95	1,21	1,35	1,46 max.
310/310 - 220/220	0,85	0,95	1,20	1,34	1,45 max.
290/290 - 200/200	0,84	0,92	1,17	1,31	1,44 max.
280/280 - 190/190	0,83	0,91	1,16	1,30	1,43 max.

Massivdeckendurchführungen

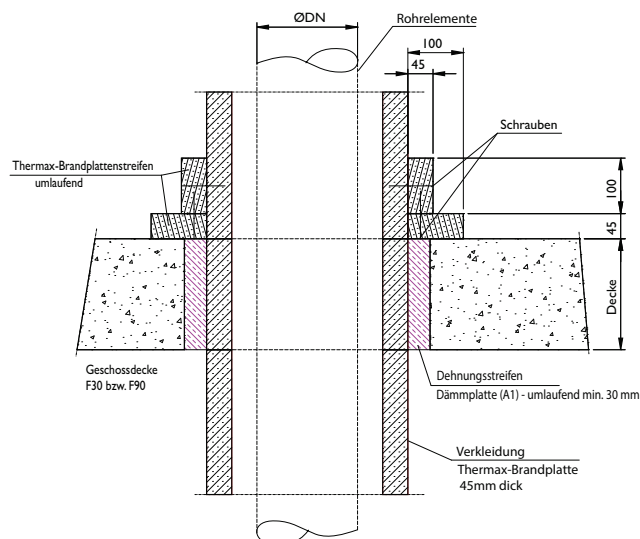

Schiedel LB 90

Das Leichtgewicht unter den Schornsteinschächten

Schacht-Innenmaß in mm	130×130	150×150	180×180	200×200	220×220
passend für max. Ø	80	100	130	150	170
passend für max. Ø PPL mit Wärmedämmung	–	80	120	140	160
passend für max. Ø ICS	–	80	100	130	130

1	LB90 – Grundplatte	130 × 130	150 × 150	180 × 180	200 × 200	220 × 220
	Art.-Nr.	137780	137781	108029	108110	108030
	€/Stk.	18,50	19,80	22,00	24,00	28,00
	Aufbauhöhe H	45	45	45	45	45
	Schachtaußenmaß	220	240	270	290	310

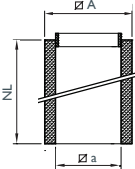
2a	LB90 – Schachtelement 1000	130 × 130	150 × 150	180 × 180	200 × 200	220 × 220
	Art.-Nr.	137782	137784	107997	108070	107998
	€/Stk.	147,00	147,00	161,00	176,00	179,00
	Gewicht kg/Stk.	18,67	19,71	23,00	25,00	27,00
	Nutzlänge (NL)	1000	1000	1000	1000	1000
	Schacht Innenmaß a	130	150	180	200	220
	Schacht Außenmaß A	220	240	270	290	310
	Wandstärke	45	45	45	45	45

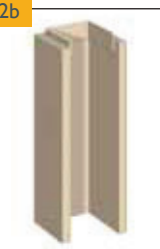
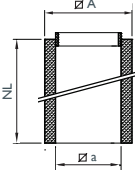
2b	LB90 – Schachtelement 1000 Frontplatte abnehmbar	130 × 130	150 × 150	180 × 180	200 × 200	220 × 220
	Art.-Nr.	137783	137785	108005	108080	108006
	€/Stk.	147,00	147,00	161,00	176,00	179,00
	Gewicht kg/Stk. (vorne offen)	18,67	19,70	23,00	25,00	27,00
	Nutzlänge (NL)	1000	1000	1000	1000	1000
	Schacht Innenmaß a	130	150	180	200	220
	Schacht Außenmaß A	220	240	270	290	310
	Wandstärke	45	45	45	45	45

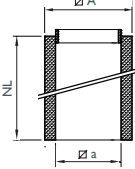
2c	LB90 – Schachtelement 500	130 × 130	150 × 150	180 × 180	200 × 200	220 × 220
	Art.-Nr.	137786	137788	107993	108065	107994
	€/Stk.	83,00	83,00	90,00	96,00	99,00
	Gewicht kg/Stk.	9,51	10,05	17,25	18,75	20,25
	Nutzlänge (NL)	500	500	500	500	500
	Schacht Innenmaß a	130	150	180	200	220
	Schacht Außenmaß A	220	240	270	290	310
	Wandstärke	45	45	45	45	45

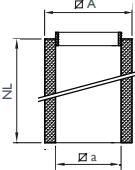
2d	LB90 – Schachtelement 500 Frontplatte abnehmbar	130 × 130	150 × 150	180 × 180	200 × 200	220 × 220
	Art.-Nr.	137787	137789	108001	108075	108002
	€/Stk.	83,00	83,00	90,00	96,00	99,00
	Gewicht kg/Stk. (vorne offen)	9,51	10,05	17,25	18,75	20,25
	Nutzlänge (NL)	500	500	500	500	500
	Schacht Innenmaß a	130	150	180	200	220
	Schacht Außenmaß A	220	240	270	290	310
	Wandstärke	45	45	45	45	45

Hinweis: Doppelschächte und Sonder-Schachtmaße auf Anfrage lieferbar.

Schiedel LB 90

Das Leichtgewicht unter den Schornsteinschächten

SCHIEDEL

240x240	250x250	260x260	270x270	280x280	300x300	350x350
190	200	200	220	230	250	300
180	180	180	200	200	230	250
150	180	180	200	200	230	250

240 x 240	250 x 250	260 x 260	270 x 270	280 x 280	300 x 300	350 x 350
108111	108112	146292	108031	108113	108032	108114
31,00	33,00	34,00	35,00	39,00	43,00	54,00
45	45	45	45	45	45	45
330	340	350	360	370	390	440

240 x 240	250 x 250	260 x 260	270 x 270	280 x 280	300 x 300	350 x 350
108071	108072	146293	107999	108073	108000	108074
196,00	207,00	215,00	223,00	234,00	251,00	283,00
29,00	30,00	30,60	32,00	33,00	35,00	44,00
1000	1000	1000	1000	1000	1000	1000
240	250	260	270	280	300	350
330	340	350	360	370	390	440
45	45	45	45	45	45	45

240 x 240	250 x 250	260 x 260	270 x 270	280 x 280	300 x 300	350 x 350
108081	108082	146294	108007	108083	108008	108084
196,00	207,00	215,00	223,00	234,00	251,00	283,00
29,00	30,00	30,60	32,00	33,00	35,00	44,00
1000	1000	1000	1000	1000	1000	1000
240	250	260	270	280	300	350
330	340	350	360	370	390	440
45	45	45	45	45	45	45

240 x 240	250 x 250	260 x 260	270 x 270	280 x 280	300 x 300	350 x 350
108066	108067	146295	107995	108068	107996	108069
109,00	114,00	119,00	124,00	128,00	140,00	157,00
21,75	22,50	15,60	24,00	24,75	26,25	33,00
500	500	500	500	500	500	500
240	250	260	270	280	300	350
330	340	350	360	370	390	440
45	45	45	45	45	45	45

240 x 240	250 x 250	260 x 260	270 x 270	280 x 280	300 x 300	350 x 350
108076	108077	146296	108003	108078	108004	108079
109,00	114,00	119,00	124,00	128,00	140,00	157,00
21,75	22,50	15,60	24,00	24,75	26,25	33,00
500	500	500	500	500	500	500
240	250	260	270	280	300	350
330	340	350	360	370	390	440
45	45	45	45	45	45	45

SCHIEDEL

LB 90

Schiedel LB 90

Das Leichtgewicht unter den Schornsteinschächten

3a



LB90 – Bogen 15°

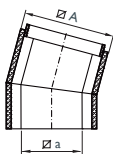

	130 x 130	150 x 150	180 x 180	200 x 200	220 x 220
Art.-Nr.	137792	137793	108009	108085	108010
€/Stk.	215,00	224,00	239,00	254,00	259,00
Schacht Innenmaß a	130	150	180	200	220
Schacht Außenmaß A	220	240	270	290	310
Wandstärke	45	45	45	45	45

3b



LB90 – Bogen 30°

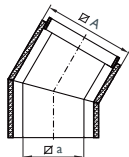

Schacht-Innenmaß in mm	130 x 130	150 x 150	180 x 180	200 x 200	220 x 220
Art.-Nr.	137794	137795	108013	108090	108014
€/Stk.	215,00	224,00	239,00	254,00	259,00
Schacht Innenmaß a	130	150	180	200	220
Schacht Außenmaß A	220	240	270	290	310
Wandstärke	45	45	45	45	45

3c



LB90 – Bogen 45°

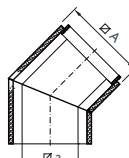

	130 x 130	150 x 150	180 x 180	200 x 200	220 x 220
Art.-Nr.	137796	137797	108017	108095	108018
€/Stk.	254,00	264,00	276,00	288,00	294,00
Schacht Innenmaß a	130	150	180	200	220
Schacht Außenmaß A	220	240	270	290	310
Wandstärke	45	45	45	45	45

3d



LB90 – Bogen 90°

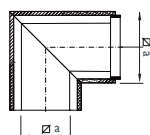

	130 x 130	150 x 150	180 x 180	200 x 200	220 x 220
Art.-Nr.	137798	137799	108021	108100	108022
€/Stk.	267,00	279,00	285,00	314,00	338,00
Schacht Innenmaß a	130	150	180	200	220
Schacht Außenmaß A	220	240	270	290	310
Wandstärke	45	45	45	45	45

4



LB90 – Knaggen

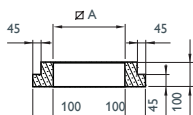

	130 x 130	150 x 150	180 x 180	200 x 200	220 x 220
Art.-Nr.	137790	137791	108025	108105	108026
€/Stk.	72,00	72,00	74,00	78,00	83,00
Schacht Außenmaß A	220	240	270	290	310

5



LB90 – Wandhalter

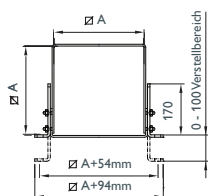

	130 x 130	150 x 150	180 x 180	200 x 200	220 x 220
Art.-Nr.	137802	137803	108037	108120	108038
€/Stk.	145,00	145,00	145,00	145,00	179,00
Schacht Außenmaß A	220	240	270	290	310
Maß I (A+54mm)	274	294	324	344	364
Maß J (A+94mm)	314	334	364	384	404

6

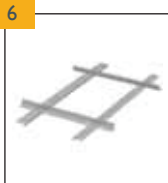

LB90 – Sparrenhalter (Einzelteile lose gepackt)

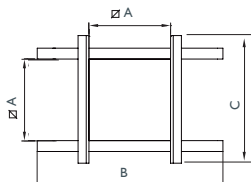

	130 x 130	150 x 150	180 x 180	200 x 200	220 x 220
Art.-Nr.	137800	137800	137800	137800	137800
€/Stk.	178,00	178,00	178,00	178,00	178,00
B mm	1100	1100	1100	1100	1100
C mm	700	700	700	700	700
Schacht Außenmaß A	220 x 220	240 x 240	270 x 270	290 x 290	310 x 310

Schiedel LB 90

Das Leichtgewicht unter den Schornsteinschächten

SCHIEDEL

240 x 240	250 x 250	260 x 260	270 x 270	280 x 280	300 x 300	350 x 350
108086	108087	146297	108011	108088	108012	108089
276,00	288,00	294,00	298,00	307,00	315,00	327,00
240	250	260	270	280	300	350
330	340	350	360	370	390	440
45	45	45	45	45	45	45

240 x 240	250 x 250	260 x 260	270 x 270	280 x 280	300 x 300	350 x 350
108091	108092	146298	108015	108093	108016	108094
276,00	288,00	294,00	298,00	307,00	315,00	327,00
240	250	260	270	280	300	350
330	340	350	360	370	390	440
45	45	45	45	45	45	45

240 x 240	250 x 250	260 x 260	270 x 270	280 x 280	300 x 300	350 x 350
108096	108097	146299	108019	108098	108020	108099
301,00	309,00	311,00	315,00	323,00	327,00	392,00
240	250	260	270	280	300	350
330	340	350	360	370	390	440
45	45	45	45	45	45	45

240 x 240	250 x 250	260 x 260	270 x 270	280 x 280	300 x 300	350 x 350
108101	108102	146300	108023	108103	108024	108104
359,00	380,00	388,00	397,00	413,00	461,00	509,00
240	250	260	270	280	300	350
330	340	350	360	370	390	440
45	45	45	45	45	45	45

240 x 240	250 x 250	260 x 260	270 x 270	280 x 280	300 x 300	350 x 350
108106	108107	146301	108027	108108	108028	108109
87,00	89,00	91,00	91,00	94,00	98,00	129,00
330	340	350	360	370	390	440

240 x 240	250 x 250	260 x 260	270 x 270	280 x 280	300 x 300	350 x 350
108121	108122	146302	108039	108123	108040	108124
179,00	179,00	179,00	179,00	179,00	179,00	223,00
330	340	350	360	370	390	440
384	394	404	414	424	444	494
424	434	444	454	464	484	534

240 x 240	250 x 250	260 x 260	270 x 270	280 x 280	300 x 300	350 x 350
137800	137800	137800	137800	137800	137800	137800
178,00	178,00	178,00	178,00	178,00	178,00	178,00
1100	1100	1100	1100	1100	1100	1100
700	700	700	700	700	700	700
330 x 330	340 x 340	350 x 350	360 x 360	370 x 370	390 x 390	440 x 440

Schiedel LB 90

Das Leichtgewicht unter den Schornsteinschächten

7



LB90 – Verwahrung	Schacht-Innenmaß in mm	130 x 130	150 x 150	180 x 180	200 x 200	220 x 220
Art.-Nr.		137804	137805	108046	108125	108047
€/Stk.		252,00	252,00	252,00	252,00	274,00

8



LB90 – Stülpkopf Alu	Höhe 1,25 m	130 x 130	150 x 150	180 x 180	200 x 200	220 x 220
Art.-Nr.		137806	137807	108054	108135	108055
€/Stk.		864,00	864,00	864,00	864,00	939,00
Schacht Außenmaß A		220	240	270	290	310
Schornsteinkopfaußenmaß		280	300	330	350	370

Weitere Ausführungen auf Anfrage erhältlich

9



LB90 – Stülpkopf Alu	Höhe 1,50 m	130 x 130	150 x 150	180 x 180	200 x 200	220 x 220
Art.-Nr.		137808	137809	108058	108140	108059
€/Stk.		912,00	912,00	912,00	912,00	994,00
Schacht Außenmaß A		220	240	270	290	310
Schornsteinkopfaußenmaß		280	300	330	350	370

Weitere Ausführungen auf Anfrage erhältlich

10



LB90 – Abdeckplatte	130 x 130	150 x 150	180 x 180	200 x 200	220 x 220
Art.-Nr.	137778	137779	108050	108130	108051
€/Stk.	179,00	179,00	179,00	179,00	215,00
Schacht Außenmaß A	220	240	270	290	310
Ø A mm	130	150	180	190	210

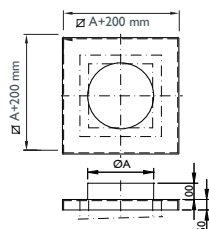

11



LB90 – Schachtarretierung, mit Schelle	130 x 130	150 x 150	180 x 180	200 x 200	220 x 220
Art.-Nr.	137810	137811	134003	134004	134005
€/Stk.	87,00	87,00	87,00	102,00	102,00

Bei Bestellung bitte für die Schelle den DN vom Abgassystem angeben!

Schiedel LB 90

Das Leichtgewicht unter den Schornsteinschächten

SCHIEDEL

240 x 240	250 x 250	260 x 260	270 x 270	280 x 280	300 x 300	350 x 350
108126	108127	146304	108048	108128	108049	108129
274,00	274,00	274,00	274,00	274,00	274,00	300,00

240 x 240	250 x 250	260 x 260	270 x 270	280 x 280	300 x 300	350 x 350
108136	108137	146305	108056	108138	108057	108139
939,00	939,00	939,00	939,00	939,00	939,00	1.016,00
330	340	350	360	370	390	440
390	400	410	420	430	450	500

240 x 240	250 x 250	260 x 260	270 x 270	280 x 280	300 x 300	350 x 350
108141	108142	146306	108060	108143	108061	108144
994,00	994,00	994,00	994,00	994,00	994,00	1.075,00
330	340	350	360	370	390	440
390	400	410	420	430	450	500

240 x 240	250 x 250	260 x 260	270 x 270	280 x 280	300 x 300	350 x 350
108131	108132	146307	108052	108133	108053	108134
215,00	215,00	215,00	215,00	215,00	215,00	274,00
330	340	350	360	370	390	440
220	230	240	250	270	290	340

240 x 240	250 x 250	260 x 260	270 x 270	280 x 280	300 x 300	350 x 350
134006	134007	146308	134008	134009	134010	134011
102,00	112,00	112,00	112,00	123,00	123,00	139,00

Schiedel LB 90

Das Leichtgewicht unter den Schornsteinschächten

12



Hinweis:
Anschlussfutter
auf Anfrage
auch in anderem
DN lieferbar

LB90 – PPL RA 90° mit DWF und Kondensatabweiser

Art.-Nr.	Ø 80	137812
€/Stk.		98,00
Gewicht kg/Stk.		1,10
Art.-Nr.	Ø 100	137813
€/Stk.		116,00
Gewicht kg/Stk.		1,10
Art.-Nr.	Ø 130	109560
€/Stk.		128,00
Gewicht kg/Stk.		1,10
Art.-Nr.	Ø 150	109561
€/Stk.		140,00
Gewicht kg/Stk.		1,22
Art.-Nr.	Ø 160	109562
€/Stk.		151,00
Gewicht kg/Stk.		1,41
Art.-Nr.	Ø 180	109563
€/Stk.		163,00
Gewicht kg/Stk.		1,88
Art.-Nr.	Ø 200	109564
€/Stk.		215,00
Gewicht kg/Stk.		2,10
Art.-Nr.	Ø 250	109565
€/Stk.		238,00
Gewicht kg/Stk.		3,10

13



Hinweis:
Anschlussfutter
auf Anfrage
auch in anderem
DN lieferbar

LB90 – PPL RA 90° mit DWF und Kondensatabweiser für LBS mit Halter und Dehnungsstutzen

Art.-Nr.	Ø 80	137814
€/Stk.		178,00
Gewicht kg/Stk.		1,30
Art.-Nr.	Ø 100	137815
€/Stk.		194,00
Gewicht kg/Stk.		1,30
Art.-Nr.	Ø 130	109566
€/Stk.		209,00
Gewicht kg/Stk.		1,30
Art.-Nr.	Ø 150	109567
€/Stk.		221,00
Gewicht kg/Stk.		1,45
Art.-Nr.	Ø 160	109568
€/Stk.		235,00
Gewicht kg/Stk.		1,65
Art.-Nr.	Ø 180	109569
€/Stk.		244,00
Gewicht kg/Stk.		2,05
Art.-Nr.	Ø 200	109570
€/Stk.		287,00
Gewicht kg/Stk.		2,33
Art.-Nr.	Ø 250	109571
€/Stk.		317,00
Gewicht kg/Stk.		3,25

Schiedel LB 90

Das Leichtgewicht unter den Schornsteinschächten

SCHIEDEL

14



LB90 – Verlängerungsplatte für PPL mit Doppelwandfutter und Kugelfang, inkl. Vermiculiteplatte

Art.-Nr.	142067	PPL Ø	Wandfutter Ø
€/Stk.	358,00	113	100
Gewicht kg/Stk.	1,10		
Art.-Nr.	142068	PPL Ø	Wandfutter Ø
€/Stk.	366,00	120	100
Gewicht kg/Stk.	1,20		
Art.-Nr.	142069	PPL Ø	Wandfutter Ø
€/Stk.	381,00	130	130
Gewicht kg/Stk.	1,30		
Art.-Nr.	142070	PPL Ø	Wandfutter Ø
€/Stk.	396,00	140	130
Gewicht kg/Stk.	1,40		
Art.-Nr.	142071	PPL Ø	Wandfutter Ø
€/Stk.	404,00	150	150
Gewicht kg/Stk.	1,50		
Art.-Nr.	142072	PPL Ø	Wandfutter Ø
€/Stk.	484,00	160	150
Gewicht kg/Stk.	1,60		
Art.-Nr.	142073	PPL Ø	Wandfutter Ø
€/Stk.	499,00	180	180
Gewicht kg/Stk.	1,80		
Art.-Nr.	142074	PPL Ø	Wandfutter Ø
€/Stk.	554,00	200	200
Gewicht kg/Stk.	2,00		
Art.-Nr.	142075	PPL Ø	Wandfutter Ø
€/Stk.	576,00	250	250
Gewicht kg/Stk.	2,50		
Art.-Nr.	142076	PPL Ø	Wandfutter Ø
€/Stk.	635,00	300	300
Gewicht kg/Stk.	3,00		

Schacht-Innenmaß in mm 180 x 180 200 x 200 220 x 220 240 x 240 250 x 250 260 x 260 270 x 270 280 x 280

15



LB90 – Deckenhalter* inkl. Vermiculiteplatte

Deckenstärke** bis 200 mm	Art.-Nr.	141995	141998	142001	142004	142007	142010	142013	142016
	€/Stk.	386,00	400,00	440,00	450,00	459,00	469,00	479,00	485,00
	Gewicht kg/Stk.	9,8	10,5	11,1	11,7	12	12,4	12,7	13
Deckenstärke** bis 250 mm	Art.-Nr.	141996	141999	142002	142005	142008	142011	142014	142017
	€/Stk.	389,00	404,00	444,00	459,00	463,00	474,00	486,00	493,00
	Gewicht kg/Stk.	10,3	10,9	11,6	12,2	12,5	12,8	13,2	13,5
Deckenstärke** bis 300 mm	Art.-Nr.	141997	142000	142003	142006	142009	142012	142015	142018
	€/Stk.	398,00	411,00	450,00	463,00	470,00	481,00	491,00	496,00
	Gewicht kg/Stk.	10,8	11,4	12,1	12,7	13	13,3	13,6	13,9

* Innenmaß Deckenhalter ist umlaufend 5 mm größer als Schachtaußenmaß

** Achtung: bitte die genaue Deckenstärke bei Bestellung angeben!

Schiedel LB 90

Das Leichtgewicht unter den Schornsteinschächten

16



Schacht-Innenmaß in mm		180 x 180	200 x 200	220 x 220	240 x 240	250 x 250	260 x 260	270 x 270	280 x 280
LB90 – Schachtelement 1090 mm inkl. PPL PA eckig und Kondensatopf*									
Ø 130	Art.-Nr.	141972	–	–	141973	141974	–	–	–
	€/Stk.	667,00	–	–	734,00	751,00	–	–	–
	Gewicht kg/Stk.	35	–	–	42	44	–	–	–
Zuschlag Dämmung	Art.-Nr.	–	–	–	138059	138059	–	–	–
	€/Stk.	–	–	–	21,10	21,10	–	–	–
Ø 150	Art.-Nr.	–	141975	141976	141977	141978	–	–	–
	€/Stk.	–	696,00	708,00	740,00	758,00	–	–	–
	Gewicht kg/Stk.	–	36	41	43	45	–	–	–
Zuschlag Dämmung	Art.-Nr.	–	–	–	138060	138060	–	–	–
	€/Stk.	–	–	–	24,00	24,00	–	–	–
Ø 180	Art.-Nr.	–	–	–	141979	141980	–	141981	141982
	€/Stk.	–	–	–	755,00	770,00	–	799,00	816,00
	Gewicht kg/Stk.	–	–	–	43	45	–	49	51
Zuschlag Dämmung	Art.-Nr.	–	–	–	–	138061	–	138061	138061
	€/Stk.	–	–	–	–	25,00	–	25,00	25,00
Ø 200	Art.-Nr.	–	–	–	–	–	141983	141984	–
	€/Stk.	–	–	–	–	–	795,00	806,00	–
	Gewicht kg/Stk.	–	–	–	–	–	48	50	–
Zuschlag Dämmung	Art.-Nr.	–	–	–	–	–	–	138062	–
	€/Stk.	–	–	–	–	–	–	29,00	–

* Lieferumfang beinhaltet Grundplatte, Kondensatschale mit Ablauf unten, Kondensatsperre, 2 x Edelstahltür 140 x 200 und Kondensatopf entnehmbar

17



Schacht-Innenmaß in mm		180 x 180	200 x 200	220 x 220	240 x 240	250 x 250	260 x 260	270 x 270	280 x 280
LB90 – Schachtelement 500 mm inkl. PPL PA eckig*									
Ø 130	Art.-Nr.	138007	–	–	138008	138009	–	–	–
	€/Stk.	444,00	–	–	474,00	482,00	–	–	–
	Gewicht kg/Stk.	17	–	–	21	22	–	–	–
Zuschlag Dämmung	Art.-Nr.	–	–	–	138059	138059	–	–	–
	€/Stk.	–	–	–	21,10	21,10	–	–	–
Ø 150	Art.-Nr.	–	138010	138011	138012	138013	–	–	–
	€/Stk.	–	461,00	466,00	481,00	487,00	–	–	–
	Gewicht kg/Stk.	–	18	21	22	23	–	–	–
Zuschlag Dämmung	Art.-Nr.	–	–	–	138060	138060	–	–	–
	€/Stk.	–	–	–	24,00	24,00	–	–	–
Ø 180	Art.-Nr.	–	–	–	138014	138015	–	138016	138017
	€/Stk.	–	–	–	494,00	501,00	–	515,00	520,00
	Gewicht kg/Stk.	–	–	–	22	23	–	24	25
Zuschlag Dämmung	Art.-Nr.	–	–	–	–	138061	–	138061	138061
	€/Stk.	–	–	–	–	25,00	–	25,00	25,00
Ø 200	Art.-Nr.	–	–	–	–	–	138018	138019	–
	€/Stk.	–	–	–	–	–	517,00	523,00	–
	Gewicht kg/Stk.	–	–	–	–	–	24	25	–
Zuschlag Dämmung	Art.-Nr.	–	–	–	–	–	–	138062	–
	€/Stk.	–	–	–	–	–	–	29,00	–

*Lieferumfang beinhaltet Grundplatte, Kondensatschale, Kondensatsperre, Edelstahltür 140 x 200 mm.
Achtung: Kondensatablauf seitlich ODER nach unten - bitte bei Bestellung angeben!

Schiedel LB 90

Das Leichtgewicht unter den Schornsteinschächten

SCHIEDEL

18



Schacht-Innenmaß in mm		180 x 180	200 x 200	220 x 220	240 x 240	250 x 250	260 x 260	270 x 270	280 x 280
LB90 – Schachtelement 500 mm inkl. PPL RA 90° mit Doppelwandfutter*									
Ø 130	Art.-Nr.	138020	–	–	138021	138022	–	–	–
	€/Stk.	323,00	–	–	351,00	355,00	–	–	–
	Gewicht kg/Stk.	14	–	–	17	18	–	–	–
Zuschlag Dämmung	Art.-Nr.	–	–	–	138059	138059	–	–	–
	€/Stk.	–	–	–	21,10	21,10	–	–	–
Ø 150	Art.-Nr.	–	138023	138024	138025	138026	–	–	–
	€/Stk.	–	347,00	352,00	366,00	371,00	–	–	–
	Gewicht kg/Stk.	–	15	17	18	19	–	–	–
Zuschlag Dämmung	Art.-Nr.	–	–	–	138060	138060	–	–	–
	€/Stk.	–	–	–	24,00	24,00	–	–	–
Ø 180	Art.-Nr.	–	–	–	138027	138028	–	138029	138030
	€/Stk.	–	–	–	397,00	400,00	–	419,00	428,00
	Gewicht kg/Stk.	–	–	–	18	19	–	20	21
Zuschlag Dämmung	Art.-Nr.	–	–	–	–	138061	–	138061	138061
	€/Stk.	–	–	–	–	25,00	–	25,00	25,00
Ø 200	Art.-Nr.	–	–	–	–	–	138031	138032	–
	€/Stk.	–	–	–	–	–	427,00	433,00	–
	Gewicht kg/Stk.	–	–	–	–	–	19	20	–
Zuschlag Dämmung	Art.-Nr.	–	–	–	–	–	–	138062	–
	€/Stk.	–	–	–	–	–	–	29,00	–

*Lieferumfang beinhaltet Schachtarretierung und Dehnungsausgleich.

19



Schacht-Innenmaß in mm		180 x 180	200 x 200	220 x 220	240 x 240	250 x 250	260 x 260	270 x 270	280 x 280
LB90 – Schachtelement 500 mm inkl. PPL oberer PA rund*									
Ø 130	Art.-Nr.	138033	–	–	138034	138035	–	–	–
	€/Stk.	299,00	–	–	317,00	321,00	–	–	–
	Gewicht kg/Stk.	16	–	–	19	20	–	–	–
Zuschlag Dämmung	Art.-Nr.	–	–	–	138059	138059	–	–	–
	€/Stk.	–	–	–	21,10	21,10	–	–	–
Ø 150	Art.-Nr.	–	138036	138037	138038	138039	–	–	–
	€/Stk.	–	369,00	370,00	381,00	385,00	–	–	–
	Gewicht kg/Stk.	–	16	19	20	21	–	–	–
Zuschlag Dämmung	Art.-Nr.	–	–	–	138060	138060	–	–	–
	€/Stk.	–	–	–	24,00	24,00	–	–	–
Ø 180	Art.-Nr.	–	–	–	138040	138041	–	138042	138043
	€/Stk.	–	–	–	419,00	422,00	–	432,00	436,00
	Gewicht kg/Stk.	–	–	–	20	21	–	22	23
Zuschlag Dämmung	Art.-Nr.	–	–	–	–	138061	–	138061	138061
	€/Stk.	–	–	–	–	25,00	–	25,00	25,00
Ø 200	Art.-Nr.	–	–	–	–	–	138044	138045	–
	€/Stk.	–	–	–	–	–	447,00	450,00	–
	Gewicht kg/Stk.	–	–	–	–	–	21	22	–
Zuschlag Dämmung	Art.-Nr.	–	–	–	–	–	–	138062	–
	€/Stk.	–	–	–	–	–	–	29,00	–

*Lieferumfang beinhaltet Schachtarretierung, Edelstahltür 140 x 200 mm und Revisionsverschluss. - Bitte Brennstoff bei Bestellung angeben.

Schiedel LB 90

Das Leichtgewicht unter den Schornsteinschächten

20



Schacht-Innenmaß in mm	180 x 180	200 x 200	220 x 220	240 x 240	250 x 250	260 x 260	270 x 270	280 x 280	
LB90 – Schachtelement 500 mm inkl. PPL oberer PA eckig*									
Ø 130	Art.-Nr.	138046	–	–	138047	138048	–	–	–
	€/Stk.	411,00	–	–	431,00	435,00	–	–	–
	Gewicht kg/Stk.	15	–	–	19	20	–	–	–
Zuschlag Dämmung	Art.-Nr.	–	–	–	138059	138059	–	–	–
	€/Stk.	–	–	–	21,10	21,10	–	–	–
	Gewicht kg/Stk.	–	–	–	–	–	–	–	–
Ø 150	Art.-Nr.	–	138049	138050	138051	138052	–	–	–
	€/Stk.	–	415,00	421,00	435,00	439,00	–	–	–
	Gewicht kg/Stk.	–	17	19	20	21	–	–	–
Zuschlag Dämmung	Art.-Nr.	–	–	–	138060	138060	–	–	–
	€/Stk.	–	–	–	24,00	24,00	–	–	–
	Gewicht kg/Stk.	–	–	–	–	–	–	–	–
Ø 180	Art.-Nr.	–	–	–	138053	138054	–	138055	138056
	€/Stk.	–	–	–	444,00	449,00	–	466,00	477,00
	Gewicht kg/Stk.	–	–	–	20	21	–	22	23
Zuschlag Dämmung	Art.-Nr.	–	–	–	–	138061	–	138061	138061
	€/Stk.	–	–	–	–	25,00	–	25,00	25,00
	Gewicht kg/Stk.	–	–	–	–	–	–	–	–
Ø 200	Art.-Nr.	–	–	–	–	–	138057	138058	–
	€/Stk.	–	–	–	–	–	465,00	474,00	–
	Gewicht kg/Stk.	–	–	–	–	–	21	22	–
Zuschlag Dämmung	Art.-Nr.	–	–	–	–	–	–	138062	–
	€/Stk.	–	–	–	–	–	–	29,00	–
	Gewicht kg/Stk.	–	–	–	–	–	–	–	–

*Lieferumfang beinhaltet Kondensatsperre, Edelstahltür 140 x 200 mm, Dehnungsausgleich und Schachtarretierung.

Hinweis: Bitte beim Einbau von Dämmung den Schacht-Innendurchmesser und ggf. Hinterlüftung beachten!

Maße in mm

21



Schacht-Innenmaß in mm	130 x 130	150 x 150	180 x 180	200 x 200	220 x 220	240 x 240
LB90 – Federsatz* lose für Kürzung Schachtelement						
Art.-Nr.	145467	146309	142019	146310	146311	142020
€/Stk.	9,20	9,20	10,60	10,60	10,60	13,20
Gewicht kg/Stk.	–	–	0,35	–	–	0,45

Schacht-Innenmaß in mm	250 x 250	260 x 260	270 x 270	280 x 280	300 x 300	350 x 350
LB90 – Federsatz* lose für Kürzung Schachtelement						
Art.-Nr.	146312	146313	146314	146315	146316	145468
€/Stk.	13,20	13,20	13,20	13,20	13,20	14,50
Gewicht kg/Stk.	–	–	–	–	–	–

* Für bauseitige Kürzung der Vermiculite Schächte, Wiederherstellung der Nut-Feder-Verbindung, 1 Satz = 4 Stück inkl. Schrauben

22



LB90 – Brandschutzkleber		
850 g	Art.-Nr.	108062
	€/Stk.	11,90

Hinweis: 850 g Brandschutzkleber ausreichend für ca. 7 m Fugenlänge. Für Elemente mit abnehmbarer Frontplatte zzgl. 2 m Fugenlänge berücksichtigen!

23



LB90 – Fugenfüller		
8 kg	Art.-Nr.	108063
	€/Stk.	54,00

24



LB90 – Flächenspachtel		
8 kg	Art.-Nr.	108064
	€/Stk.	58,00



Schiedel LB 90

Das Leichtgewicht unter den Schornsteinschächten



Bestellblatt

Firma: Bauvorhaben:
 Name: Straße:
 Straße: PLZ/Ort:
 PLZ/Ort:
 Tel/Fax:
 Email:

Schachtmaß innen _____ mm PPL Ø _____ mm

Bezeichnung	Art.-Nr.	Menge	E-Preis
LB90 - Grundplatte			
LB90 - Schachtelement 1000			
LB90 - Schachtelement 1000, Frontplatte abnehmbar			
LB90 - Schachtelement 500			
LB90 - Schachtelement 500, Frontplatte abnehmbar			
LB90 - Bogen 15°			
LB90 - Bogen 30°			
LB90 - Bogen 45°			
LB90 - Bogen 90°			
LB90 - Knaggen			
LB90 - Wandhalter			
LB90 - Sparrenhalter			
LB90 - Verwahrung			
LB90 - Stülpkopf Alu, Höhe 1,25 m			
LB90 - Stülpkopf Alu, Höhe 1,50 m			
LB90 - Abdeckplatte für Rohr DN...			
LB90 - Schachtarretierung mit Schelle DN...			
LB90 - PPL RA 90° mit DWF und Kondesatabweiser			
LB90 - PPL RA 90° mit DWF und Kondesatabweiser für LBS mit Halter und Dehnungsstützen			
LB90 - Verlängerungsplatte für PPL mit DWF und Kugelfang, inkl. Vermiculiteplatte			
LB90 - Deckenhalter inkl. Vermiculiteplatte			
LB90 - Schachtelement 1090 mm inkl. PPL PA eckig und Kondensattopf			
LB90 - Schachtelement 500 mm inkl. PPL PA eckig			
LB90 - Schachtelement 500 mm inkl. PPL RA 90° mit Doppelwandfutter			
LB90 - Schachtelement 500 mm inkl. PPL oberer PA rund			
LB90 - Schachtelement 500 mm inkl. PPL oberer PA eckig			
LB90 - Federsatz lose für Kürzung Schachtelement			
LB90 - Brandschutzkleber, 850 g			
LB90 - Fugenfüller, 8 kg			
LB90 - Flächenspachtel, 8 kg			

Festbrennstoffe
 Öl
 Gas

Unterdruck
 Überdruck

Datum: _____ Unterschrift: _____

Datenerfassungsblatt zur Querschnittsbemessung nach EN 13384-1

Die Berechnung ist nur gültig für Schiedel Schornsteinsysteme und Schiedel Schornsteinsanierungssysteme und erfolgt ausschließlich nach Ihren Angaben!

Bitte vollständig ausfüllen!

Auftraggeber:	Bauvorhaben:
Firma:	Name:
Sachbearbeiter/-in:	Straße:
PLZ/Ort:	PLZ/Ort:
E-Mail:	Tel.:
Tel.: Fax DW:	Seehöhe: m

Feuerungsart:

Kessel mit Zugbedarf ja nein
 atmosphärischer Kessel
 Brennwertkessel raumluftabhängig
 Kaminofen raumluftunabhängig

Feuerstätte: Fabrikat: Type:

Vollast- / Teillastbetrieb

..... / kW Nennwärmeleistung
 / °C Abgastemperatur
 / kg/s Abgasmassenstrom
 / % CO₂-Gehalt
 / Pa Zugbedarf
 / Pa Restförderdruck der Feuerstätte
 m Durchmesser Abgasstutzen

Brennstoff:

Heizöl EL Koks/Kohle
 Heizöl L Holz
 Erdgas Pellets
 Flüssiggas Hackgut

Verbindungsstück: Durchmesser: m

bei Mehrfachbelegung:
 Kaskade 2 eigene RA

wirksame Höhe **Hv**: m
 gestreckte Länge **Lv**: m

Anzahl Bögen: x 45° x 90°
 wärmegeklämt: ja nein
 Fangeinführung: 0° 45°

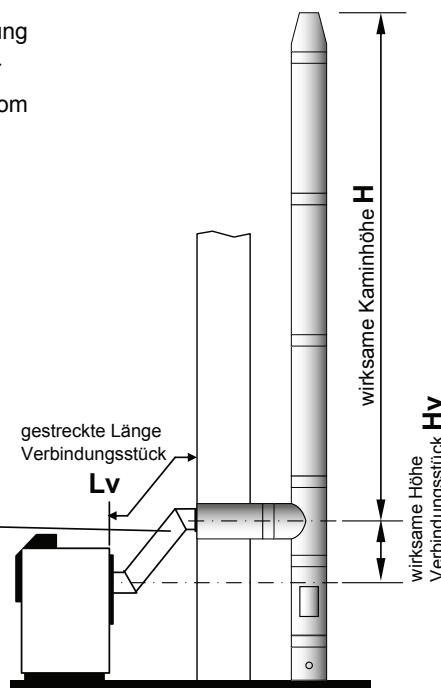

Kamin:

Neuer Kamin **Kaminsanierung**

System: geplantes System:

geplanter Ø: Verzug:

vorhand.Kamin: Ø:

wirksame Kaminhöhe **H**:m
 Höhe Kaltbereich:m
 Dämmung im Kaltbereich: ja nein

Grund der Berechnung:

Planungsstadium Funktionsbestätigung
 Vorentwurf Überprüfung besteh. Anlage

Version: 03/2019

erfasst von: Datum:

TIPP: Bitte beachten Sie die neuen Ableitbedingungen bei Schornsteinen für Festbrennstoff-Feuerstätten. Bei Fragen zur Ermittlung der korrekten Höhe über Dach bei Ihrem Schiedel Schornsteinsystem, wenden Sie sich bitte an Ihren Schiedel Verkaufsberater oder die Schiedel Anwendungstechnik.