

KAMBACH GmbH



ONLINE
PREISLISTE

SCHIEDEL

ONTOP
METALOTERM

Edelstahl- und Kunststoff-Schornsteinsysteme
der Marken Schiedel und Metaloterm

Preise ab Werk ohne MwSt.
Stand 01. Januar 2023

www.schiedel.de

Ansprechpartner und Bezugsquelle Ontop Metaloterm
Kambach GmbH - Heidschnuckenweg 6 - 27777 Ganderkesee
Tel.: 04223 - 92 13 13 - eMail: jens@kambach-gmbh.de



SCHIEDEL

Metaloterm US

Konzentrische Abgasanlage für Gasfeuerstätten

www.schiedel.de

Ansprechpartner und Bezugsquelle Ontop Metaloterm
Kambach GmbH - Heidschnuckenweg 6 - 27777 Ganderkesee
Tel.: 04223 - 92 13 13 - eMail: jens@kambach-gmbh.de



Metaloterm US

Konzentrische Abgasanlage für Gasfeuerstätten

Systembeschreibung US

Metaloterm US ist ein modulares, konzentrisches Luft-Abgas-System aus Edelstahl und verwendbar bei hohen Abgastemperaturen im Unterdruckbetrieb.

Deshalb ist das System zum Anschluß an raumluftunabhängig betriebene Gaskamine für die Betriebsweise C11 und C31 geeignet.

Anwendung

- Raumluftunabhängige Feuerstätten (Klasse C11 und C31)
"Dekorative Feuerstätten"

Systemvorteile

- Schnelle, einfache Montage und gewichtliche Bauelemente
- Prüfung gemäß EN 613 mit vielen Typen von Feuerstätten
- Senkrechte und waagerechte Montage
- Auch lieferbar mit schwarzer Oberfläche

Technische Daten

Technische Daten		
Bauart		Konzentrische Abgasleitung
Betriebsweise		Trocken
Druck		Unterdruck
Betriebsdruck max.		0 Pa
Betriebstemperatur max.		600°C
Kurzzeittemperatur		600 °C
Innenschale	Werkstoff	AISI 304/EN 1.4301
	Wandstärke	0,4 mm
Außenschale	Werkstoff	AISI 304/EN 1.4301
	Wandstärke	0,4 mm
Brennstoff		Gas

Durchmesser		
Innendurchmesser (mm)	100	130
Außendurchmesser (mm)	150	200
Lichter Querschnitt (cm ²)	79	133
Gewicht (±kg/m)	2,5	4,0

CE geprüft *		
EN 1856-1: Systemabgasanlage	T450 N1 D Vm L20040 O50, T600 N1 D Vm L20040 O50	
EN 1856-2: Verbindungsstücke	T200 P1 W V2 L99050 O0, T200 P1 W V2 L99050 O0	

* Hinweise zu weiteren CE-Bezeichnungen finden Sie auf der Schiedel-Website.

Metaloterm US

Konzentrische Abgasanlage für Gasfeuerstätten

SCHIEDEL

Einbaurichtlinien

- A. Berücksichtigt die vertikalen Kräfte aus den Elementen und gibt die max. statischen Aufbauhöhen oberhalb der Anschlußstücke und der Reinigungselemente an.
- B. Gibt die max. statischen Aufbauhöhen für Längenelementen an.
- C. Berücksichtigt die horizontalen Kräfte und gibt die Montageabstände an.
- D. Gibt die max. Aufbauhöhe oberhalb der letzten Befestigung am aussteifende Gebäudeteil an.
Der Verzug zwischen zwei Gebäudeabspannbändern darf maximal 2,5 m betragen

Wichtig:

Das Produkt mit der geringsten Tragkraft ist ausschlaggebend für die maximale Aufbauhöhe.

Maximale Montagehöhen und Abstände			
Ø(mm)		100	130
A (m)	UST 90	30	30
B (m)	USOL	30	30
	USMO	30	30
	USDQ	5	5
C (m)	USAH*	4	4
	USMB*	4	4
	USEB	2	2
	USDQ	4	4
	USAN*	2	2
D (m)	USMB*	2	2
	USEB	1	1
	USSAN*	2	2
	USSAN1*	2	2
	USDQ*	2	2

* Installiert mit USKB oder USKBS

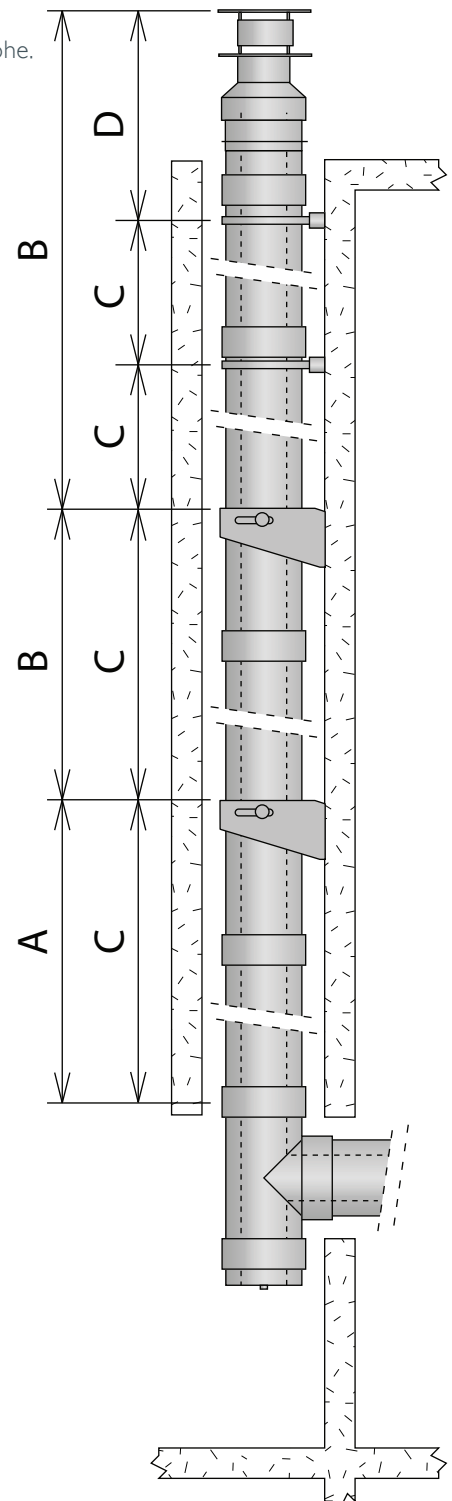

Durchführungen waagrecht

Unter Beachtung des Baurechts

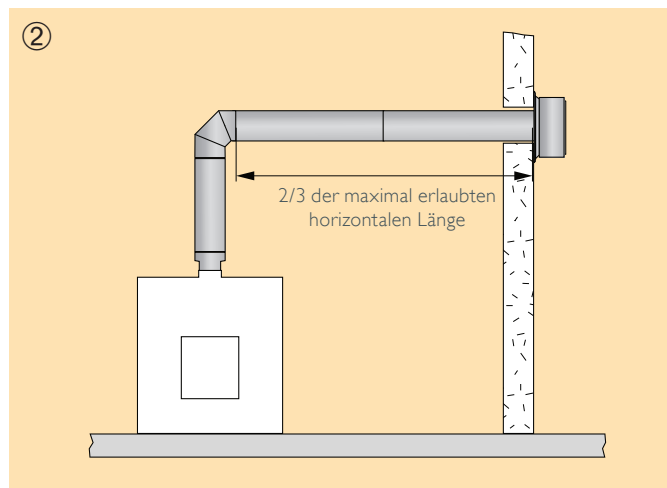
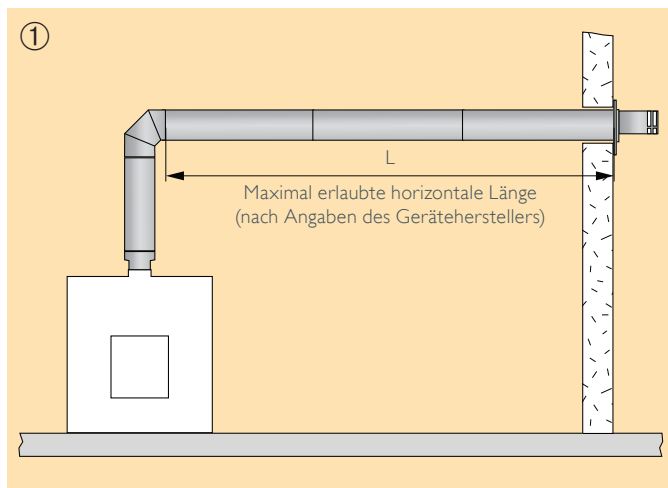

USDHC1/2/5-10



USDHC3-10

1/3/4 sind geprüfte Kombinationen von Geräte und Abgasleitung
2 maximale horizontale Länge bei Verwendung der USDHC3 10

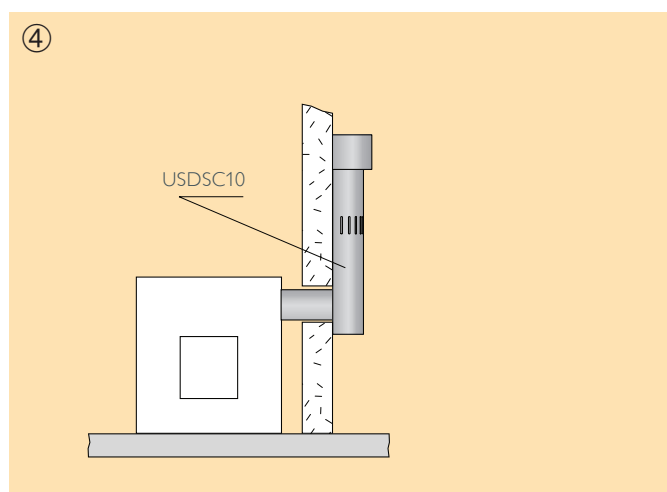
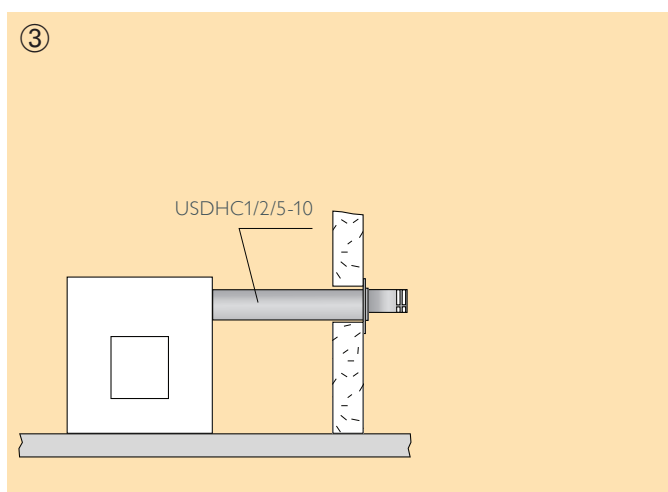

Metaloterm US

Konzentrische Abgasanlage für Gasfeuerstätten

SCHIEDEL

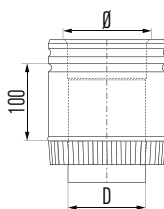

Anschlussstück		Art.-Nr. alt USA
Ø	100	130
Art.-Nr.	163698	163699
€/Stk.	59,00	79,00
D	99	129

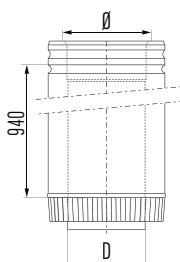

Übergangsstück lang		Art.-Nr. alt USAA
Ø	100	130
Art.-Nr.	163706	163707
€/Stk.	150,00	238,00
D	99	129

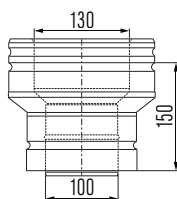

Erweiterung 100 auf 130		Art.-Nr. alt USVG10 13
Ø	100	130
Art.-Nr.	–	163858
€/Stk.		150,00

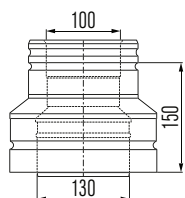

Reduzierung 130 auf 100		Art.-Nr. alt USVK10 13
Ø	100	130
Art.-Nr.	163859	–
€/Stk.	150,00	

Metaloterm US

Konzentrische Abgasanlage für Gasfeuerstätten

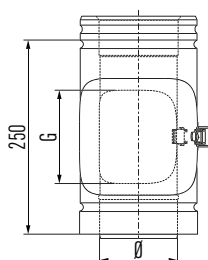

Inspektionselement	Art.-Nr. alt USI	
Ø	100	130
Art.-Nr.	163832	163833
€/Stk.	267,00	301,00
G	100	130

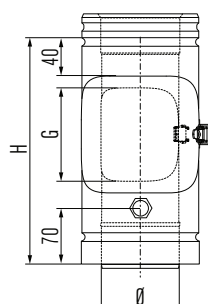

Inspektionselement mit Entwässerungs- und Messöffnung	Art.-Nr. alt USIEM	
Ø	100	130
Art.-Nr.	168490	168489
€/Stk.	304,00	397,00
G	100	130
H	280	310

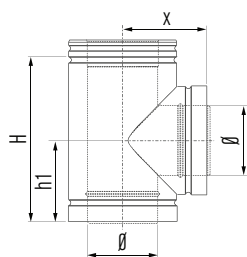

T-Stück 90°	Art.-Nr. alt UST 90	
Ø	100	130
Art.-Nr.	163856	163857
€/Stk.	221,00	293,00
H	225	305
h1	125	150
x	125	155

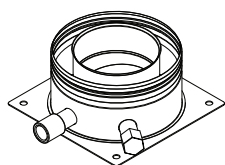

Fundamentverankerung mit seitlichen Kondensatablauf und Entwässerung für Außenmantel	Art.-Nr. alt USAPU2	
Ø	100	130
Art.-Nr.	174361	174362
€/Stk.	630,00	653,00

Maße in mm

Metaloterm US

Konzentrische Abgasanlage für Gasfeuerstätten

SCHIEDEL

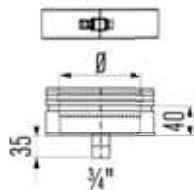

Kondensatschale, Ablauf unten		Art.-Nr. alt USRBK	
Ø	100	130	
Art.-Nr.	168492	168493	
€/Stk.	75,00	107,00	

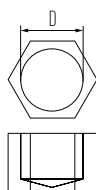

Verschlusskappe		Art.-Nr. alt USE 0304										
Ø	100	130	150	180	200	250	300	350	400	450	500	600
Art.-Nr.	900012126	900012126	900012126	900012126	900012126	900012126	900012126	900012126	900012126	900012639	900012639	900012639
€/Stk.	9,80	9,80	9,80	9,80	9,80	9,80	9,80	9,80	9,80	22,00	22,00	22,00
D	3/4"	3/4"	3/4"	3/4"	3/4"	3/4"	3/4"	3/4"	3/4"	1"	1"	1"

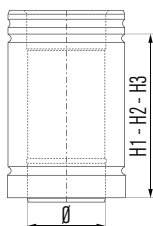

Längenelement		Art.-Nr. alt US 100/50/25	
Ø	100	130	
Art.-Nr.	163689	163690	
€/Stk.	151,00	193,00	
Länge	1000	1000	
Nutzlänge H1	965	965	
Art.-Nr.	163694	163695	
€/Stk.	119,00	174,00	
Länge	500	500	
Nutzlänge H2	460	460	
Art.-Nr.	163691	163692	
€/Stk.	98,00	138,00	
Länge	250	250	
Nutzlänge H3	220	220	

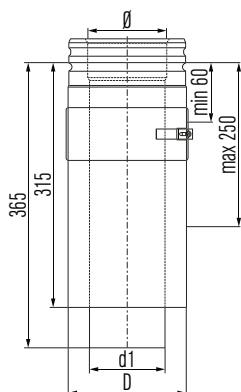

Längenausgleichselement 60-250 mm		Art.-Nr. alt USPP	
Ø	100	130	
Art.-Nr.	163845	163846	
€/Stk.	143,00	173,00	
D	152	202	
d1	97	1275	

Metaloterm US

Konzentrische Abgasanlage für Gasfeuerstätten



Wandstütze Paar für Wandabstand 50-90 mm inkl. USMO / Stützband		Art.-Nr. alt USO 1
Ø	100	130
Art.-Nr.	167292	167293
€/Stk.	117,00	129,00
A	220	220
B	190	190
C	125	125
H	170	170
D	150	200
x	110	160

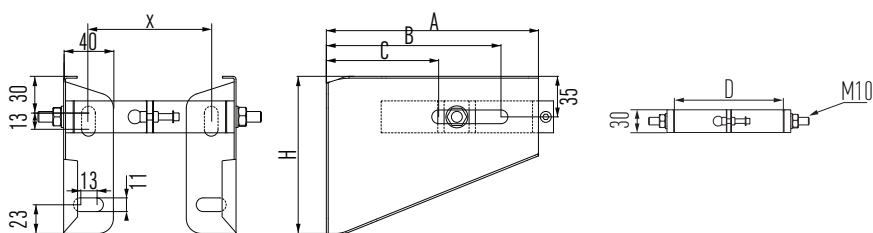

Wandstütze Paar für Wandabstand 90-200 mm inkl. USMO / Stützband		Art.-Nr. alt USO 2
Ø	100	130
Art.-Nr.	167294	167295
€/Stk.	142,00	146,00
A	315	335
B	285	305
C	165	180
H	255	275
D	150	200
x	110	160

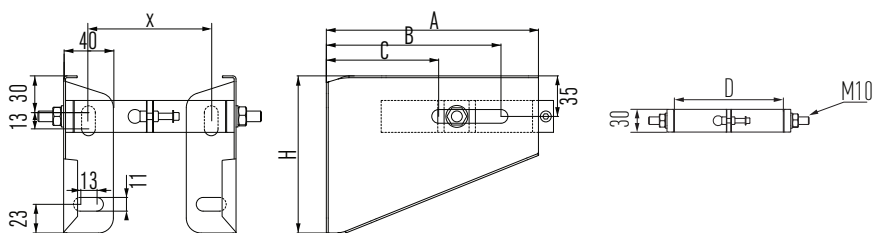

Wandhalter verstellbar 50-90 mm		Art.-Nr. alt USMB 10
Ø	100	130
Art.-Nr.	162517	162519
€/Stk.	57,00	57,00
D	150	200
H	50-90	50-90

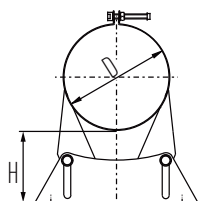

Metaloterm US

Konzentrische Abgasanlage für Gasfeuerstätten

SCHIEDEL



Wandhalter verstellbar 90-200 mm		Art.-Nr. alt USMBV 2
Ø	100	130
Art.-Nr.	167286	167287
€/Stk.	131,00	131,00
D _a	150	200
a	160	160
b	200	200

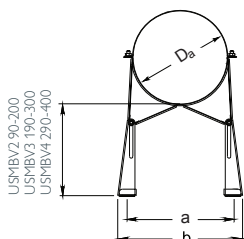

Wandhalter verstellbar 190-300 mm		Art.-Nr. alt USMBV 3
Ø	100	130
Art.-Nr.	167288	167289
€/Stk.	157,00	157,00
D _a	150	200
a	160	160
b	200	200

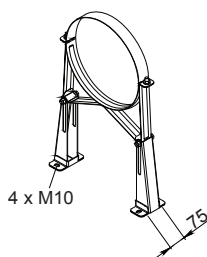

Wandhalter verstellbar 290-400 mm		Art.-Nr. alt USMBV 4
Ø	100	130
Art.-Nr.	167290	167291
€/Stk.	185,00	191,00
D _a	150	200
a	160	160
b	200	200

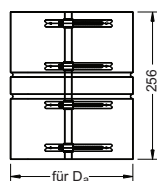

Statisches Klemmband*		Art.-Nr. alt USSK
Ø	100	130
Art.-Nr.	167991	167992
€/Stk.	109,00	129,00
D _a	150	200

*immer 2 Stück erforderlich

Metaloterm US

Konzentrische Abgasanlage für Gasfeuerstätten

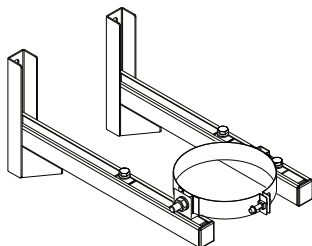

Hinweis Rabattgruppe Edelstahl Zubehör		
Zwischenstütze verstellbar bis 200 mm inkl USMO/Stützband		Art.-Nr. alt USOHZ 2
Ø	100	130
Art.-Nr.	167296	167297
€/Stk.	154,00	154,00
A	475	475
D	150	200
H	242	242
H1	135	135
X	200	250

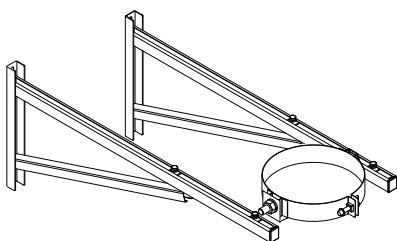
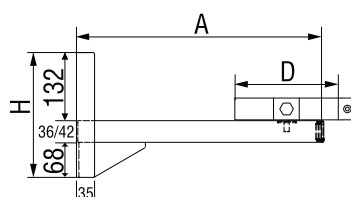
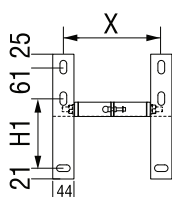

Hinweis Rabattgruppe Edelstahl Zubehör		
Zwischenstütze verstellbar bis 400 mm inkl. USMO/Stützband		Art.-Nr. alt USOHZ 4
Ø	100	130
Art.-Nr.	167298	167299
€/Stk.	235,00	235,00
A	620	620
D	150	200
H	330	330
H1	193	193
X	200	250
b	189	189
c	91	91
f	100	100

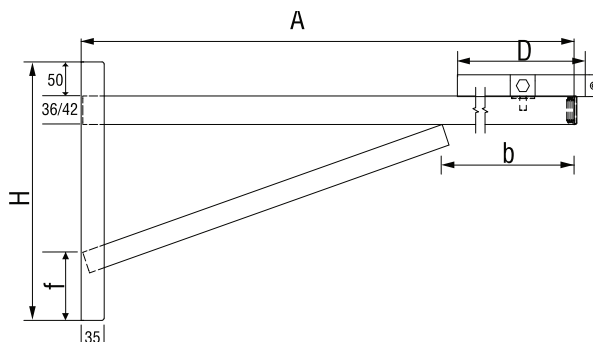
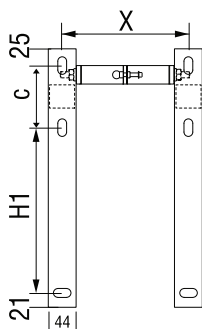

Metaloterm US

Konzentrische Abgasanlage für Gasfeuerstätten

SCHIEDEL

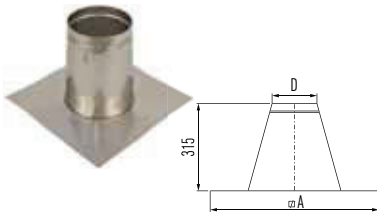

Flachdachdurchführung komplett Edelstahl		Art.-Nr. alt USDP
Ø	100	130
Art.-Nr.	162237	162239
€/Stk.	118,00	118,00
D	160	210
A	440	490

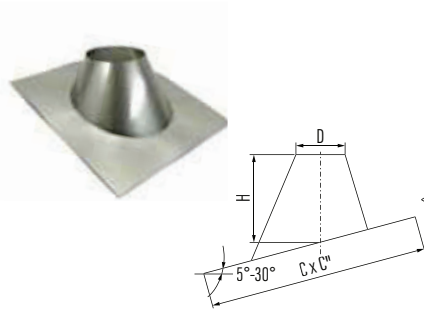

Dachdurchführung 5°-30° komplett Edelstahl		Art.-Nr. alt USDH
Ø	100	130
Art.-Nr.	163788	162213
€/Stk.	118,00	118,00
D	155	205
C	520	575
C''	500	550
H	155	160

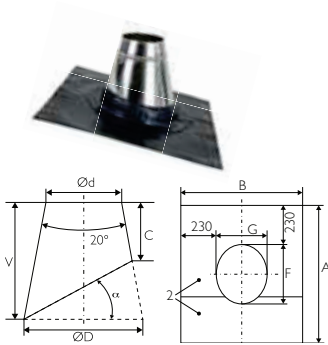

Hinweis Rabattgruppe Edelstahl Zubehör		
Dachdurchführung 10°-15° mit WAKAFLEX-Schürze schwarz* und Konus Edelstahl matt		
Ø	100	130
	165	250
Art.-Nr.	175251	175253
€/Stk.	140,00	219,00
A x B	652 x 648	742 x 735
C	200	200
Ø D	253	344
V	250	266
F	192	282
G	188	275

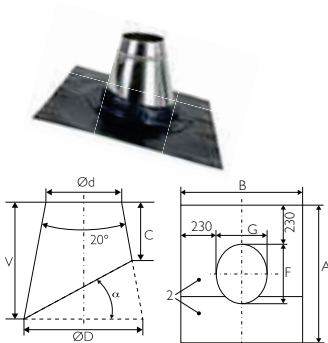

Hinweis Rabattgruppe Edelstahl Zubehör		
Dachdurchführung 16°-25° mit WAKAFLEX-Schürze schwarz* und Konus Edelstahl matt		
Ø	100	130
	165	250
Art.-Nr.	175260	175262
€/Stk.	154,00	231,00
A x B	674 x 655	770 x 746
C	200	200
Ø D	270	367
V	299	332
F	214	310
G	195	286

* schwarz entspricht RAL 7016 – rot entspricht RAL 8004, auf Anfrage – grau entspricht RAL 7030, auf Anfrage.

Metaloterm US

Konzentrische Abgasanlage für Gasfeuerstätten

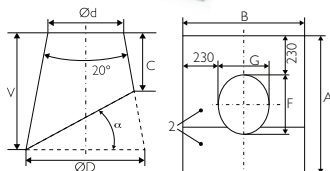
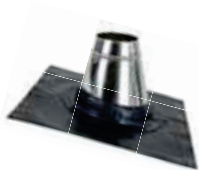
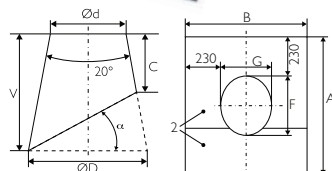
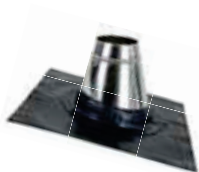

Hinweis Rabattgruppe Edelstahl Zubehör

Dachdurchführung 26°-35° mit WAKAFLEX-Schürze schwarz* und Konus Edelstahl matt

Ø	100	130
	165	250
Art.-Nr.	175269	175271
€/Stk.	212,00	257,00
A x B	709 x 664	818 x 758
C	200	200
Ø D	292	396
V	359	414
F	249	358
G	204	298

Hinweis Rabattgruppe Edelstahl Zubehör

Dachdurchführung 36°-45° mit WAKAFLEX-Schürze schwarz* und Konus Edelstahl matt

Ø	100	130
	165	250
Art.-Nr.	175278	175280
€/Stk.	237,00	276,00
A x B	767 x 675	897 x 773
C	200	200
Ø D	320	435
V	440	523
F	307	437
G	215	313

*schwarz entspricht RAL 7016 – rot entspricht RAL 8004, auf Anfrage – grau entspricht RAL 7030, auf Anfrage.



Hinweis Rabattgruppe Edelstahl Zubehör

M-Glue, 290 ml, schwarz – zur Stoßabdichtung von WAKAFLEX

Ø	100	130
Art.-Nr.	900010290	900010290
€/Stk.	26,00	26,00

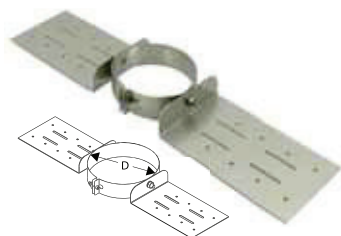

Dachkonsole

Ø	100	130
Art.-Nr.	162249	162251
€/Stk.	75,00	86,00
D	150	200

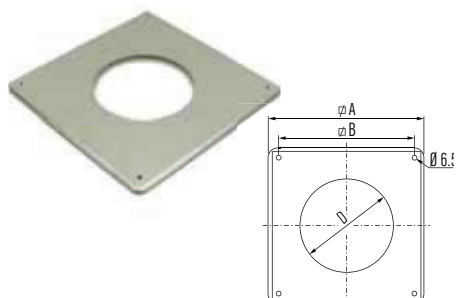

Abdeckblende

Ø	100	130
Art.-Nr.	165081	165082
€/Stk.	59,00	65,00
D	153	203
A	300	350
B	260	310

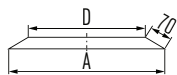

Regenkragen/Wandrosette mit Dichtband		Art.-Nr. alt USSR
Ø	100	130
Art.-Nr.	167644	167645
€/Stk.	32,00	32,00
D	150	200
A	275	325

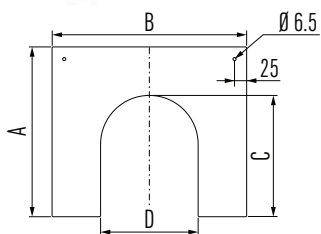

Abdeckblende 2-teilig		Art.-Nr. alt USCP
Ø	100	130
Art.-Nr.	163733	162160
€/Stk.	51,00	62,00
D	151	200
A	275	300
B	350	400
C	175	200

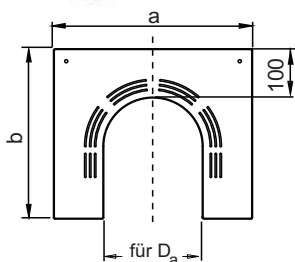

Abdeckblende 2-teilig für Hinterlüftung		Art.-Nr. alt USCPO
Ø	100	130
Art.-Nr.	168055	162171
€/Stk.	61,00	66,00
D	100	150
a	350	400
b	275	300

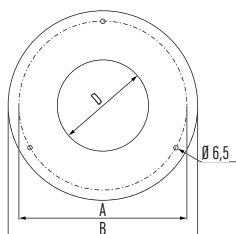

Anschlussrosette glatt		Art.-Nr. alt USR
Ø	100	130
Art.-Nr.	164675	164677
€/Stk.	29,00	35,00
D	154	204
A	270	320
B	290	340

Metaloterm US

Konzentrische Abgasanlage für Gasfeuerstätten

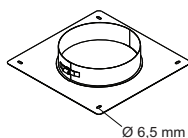
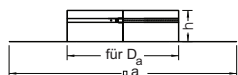

Geschlosskonsole		Art.-Nr. alt USVQ
Ø	100	130
Art.-Nr.	162842	162844
€/Stk.	55,00	65,00
D	150	200
a	275	325

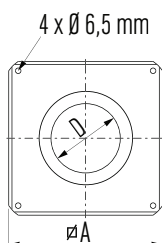
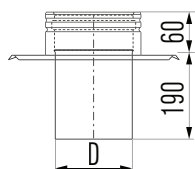

Abdeckplatte mit Dehnungsstützen, Unterdruck		Art.-Nr. alt USAP
Ø	100	130
Art.-Nr.	166809	166810
€/Stk.	169,00	215,00
A	333	500
D	97	127

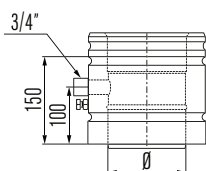

Messelement		Art.-Nr. alt USEM
Ø	100	130
Art.-Nr.	163830	163831
€/Stk.	165,00	239,00

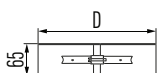

Klemmband glatt		Art.-Nr. alt USAB
Ø	100	130
Art.-Nr.	163718	163719
€/Stk.	20,90	23,00
D	150	200
(übernimmt keine statische Funktion)		

Metaloterm US

Konzentrische Abgasanlage für Gasfeuerstätten

SCHIEDEL

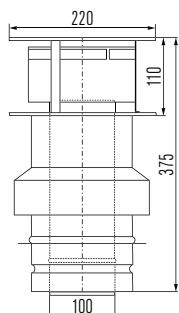

Mündungsabschluss mit Regenhaube, Windabweiser und Klemmband		Art.-Nr. alt USDVC 2
Ø	100	130
Art.-Nr.	163826	-
€/Stk.	310,00	

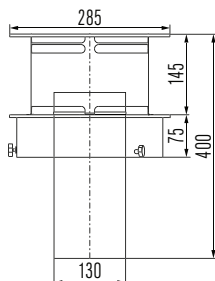

Mündungsabschluss mit Regenhaube und Windabweiser		Art.-Nr. alt USDVC
Ø	100	130
Art.-Nr.	-	163825
€/Stk.		290,00

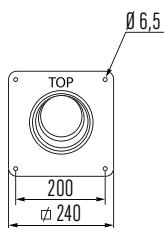
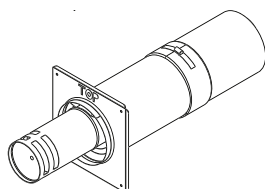

Horizontale Mündung 100 exzentrisch Typ USDHC1 mit Abdeckblende eckig 240		Art.-Nr. alt USDHC1 10
Ø	100	130
Art.-Nr.	163790	-
€/Stk.	179,00	

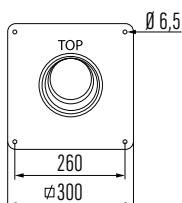
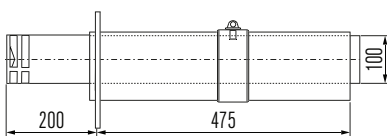

Horizontale Mündung 100 exzentrisch mit Abdeckblende eckig 300		Art.-Nr. alt USDHC2 10
Ø	100	130
Art.-Nr.	163793	-
€/Stk.	310,00	

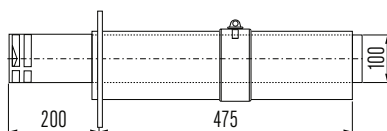



Metaloterm US

Konzentrische Abgasanlage für Gasfeuerstätten

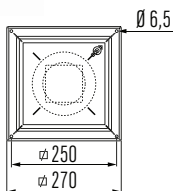

Horizontale Mündung 100
mit Kasten und Abdeckblende eckig 270

Art.-Nr. alt USDHC3 10

Ø	100	130
Art.-Nr.	163796	-
€/Stk.	396,00	

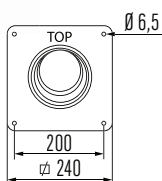
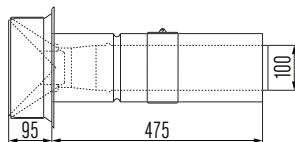

Horizontale Mündung 100 exzentrisch
Typ USDHC5 mit Abdeckblende eckig 240

Art.-Nr. alt USDHC5 10

Ø	100	130
Art.-Nr.	163799	-
€/Stk.	179,00	

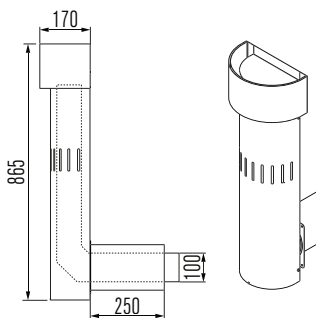
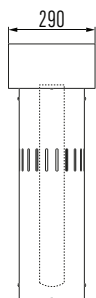
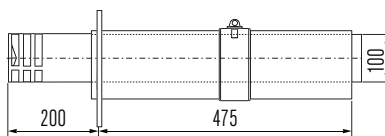

Konzentrische Durchführung Schnorchel

Art.-Nr. alt USDSC 10

Ø	100	130
Art.-Nr.	163824	-
€/Stk.	747,00	

Metaloterm US

Konzentrische Abgasanlage für Gasfeuerstätten

SCHIEDEL



Horizontale Mündung 130
mit Windabweiser und Abdeckblende 300

Art.-Nr. alt USDHC 13

Ø	100	130
Art.-Nr.	-	163789
€/Stk.		396,00

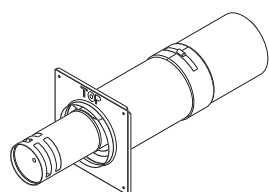
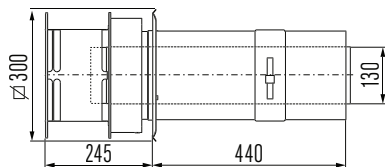

Horizontale Mündung 130 exzentrisch
mit Abdeckblende eckig 320

Art.-Nr. alt USDHC1 10

Ø	100	130
Art.-Nr.	-	163791
€/Stk.		365,00

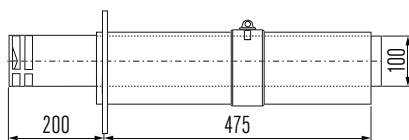
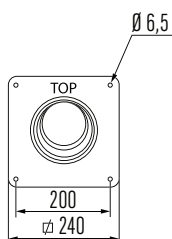

Horizontale Mündung 130 exzentrisch
mit Abdeckblende Tropfenform grau

Art.-Nr. alt USDHC4 13

Ø	100	130
Art.-Nr.	-	163798
€/Stk.		365,00

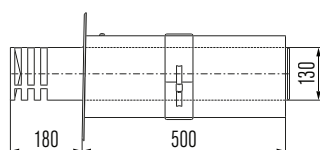
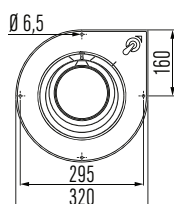

Metaloterm US

Konzentrische Abgasanlage für Gasfeuerstätten

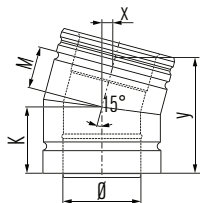

Bogen 15°		Art.-Nr. alt USB 15
Ø	100	130
Art.-Nr.	163723	163724
€/Stk.	151,00	207,00
K	85	95
M	55	65
x	15	15
y	140	165

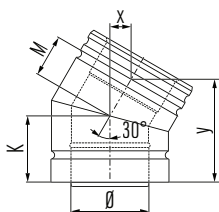

Bogen 30°		Art.-Nr. alt USB 30
Ø	100	130
Art.-Nr.	163725	163726
€/Stk.	151,00	207,00
K	85	95
M	55	65
x	30	35
y	135	150

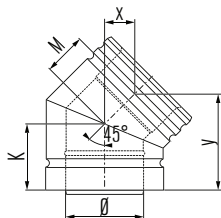

Bogen 45°		Art.-Nr. alt USB 45
Ø	100	130
Art.-Nr.	163727	163728
€/Stk.	151,00	207,00
K	85	95
M	55	65
x	35	45
y	125	140

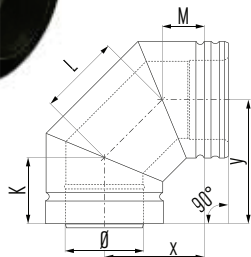

Bogen 90°		Art.-Nr. alt USB 90
Ø	100	130
Art.-Nr.	163729	163730
€/Stk.	188,00	256,00
K	85	95
L	105	125
M	55	65
x	130	155
y	160	185

Metaloterm US

Konzentrische Abgasanlage für Gasfeuerstätten

SCHIEDEL

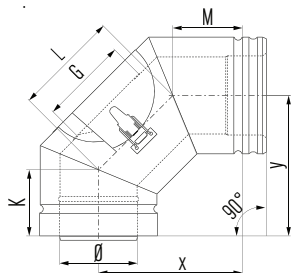

Inspektionsbogen 90°		Art.-Nr. alt USBI
Ø	100	130
Art.-Nr.	163731	163732
€/Stk.	294,00	373,00
K	85	95
L	135	155
M	90	65
G	100	130
x	185	175
y	180	205

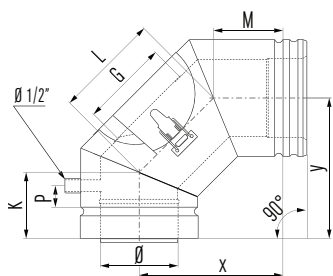

Inspektionsbogen 90° m. Entwässerungs - u. Messöffnung 1/2"		Art.-Nr. alt USBIEM
Ø	100	130
Art.-Nr.	168484	168485
€/Stk.	343,00	486,00
K	85	95
L	135	155
M	90	65
G	100	130
x	185	175
y	180	205

Metaloterm US

Konzentrische Abgasanlage für Gasfeuerstätten

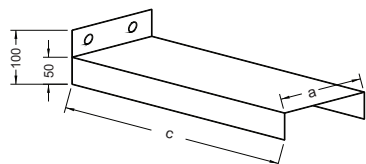
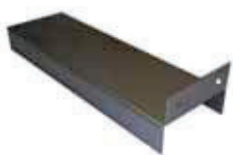

Abstützung U-Profil		Art.-Nr. alt USAUP
Ø	100	130
Art.-Nr.	160965	160967
€/Stk.	42,00	43,00
a	70	70
c	500	500

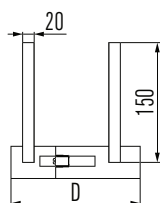

Abstandshalter		Art.-Nr. alt USAH
Ø	100	130
Art.-Nr.	160929	160931
€/Stk.	26,00	32,00
D	150	200

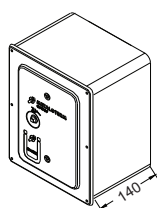
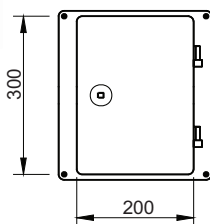
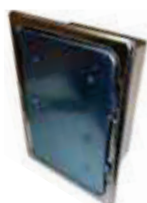

Reinigungstür mit Einbaurahmen		Art.-Nr. alt USRT
Ø	100	130
Art.-Nr.	164884	164884
€/Stk.	140,00	140,00

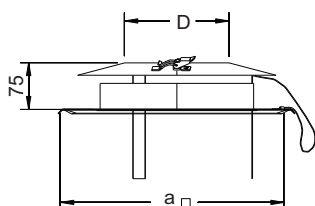

Schachtabdeckung mit Regenkragen		Art.-Nr. alt USSAD
Ø	100	130
Art.-Nr.	161454	161456
€/Stk.	128,00	155,00
D	150	200
A	425	425

Metaloterm US

Konzentrische Abgasanlage für Gasfeuerstätten

SCHIEDEL

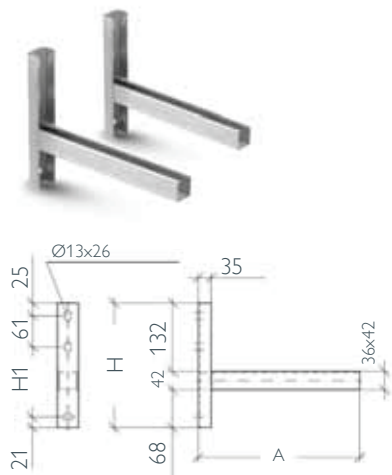

Hinweis Rabattgruppe Edelstahl Zubehör		
Verlängerte Wandkonsole (Paar) 50-200 mm		Art.-Nr. alt USOH 2
Ø	100	130
Art.-Nr.	112794	112794
€/Stk.	95,00	95,00
A	475	475
H	242	242
H1	135	135

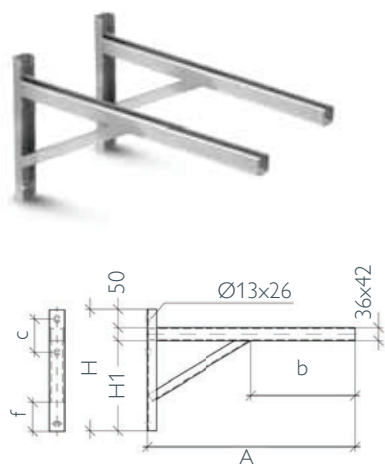

Hinweis Rabattgruppe Edelstahl Zubehör		
Verlängerte Wandkonsole (Paar) 200-400 mm		Art.-Nr. alt USOH 4
Ø	100	130
Art.-Nr.	116940	116940
€/Stk.	176,00	176,00
A	620	620
H	330	330
H1	238	238
b	189	189
c	91	91
f	100	100

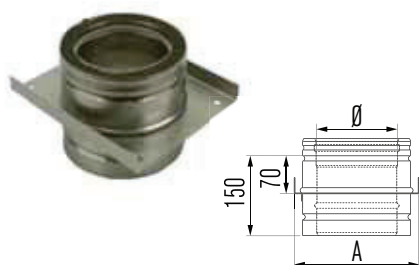

Zwischenstütze*		Art.-Nr. alt USAPO
Ø	100	130
Art.-Nr.	168483	168482
€/Stk.	109,00	167,00
A	185	215
B	235	265
*passend zu USOH2 und USOH4		

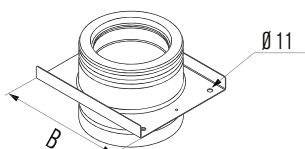

Bestellblatt

Firma: ----- Bauvorhaben: -----
 Name: ----- Straße: -----
 Straße: ----- PLZ/Ort: -----
 PLZ/Ort: -----
 Tel/Fax: -----
 Email: -----

Bezeichnung	Art.-Nr. alt	<input type="checkbox"/> Ø 100	<input type="checkbox"/> Ø 130	Menge	E-Preis
		Art.-Nr.	Art.-Nr.		
Anschlussstück	USA	163698	163699		
Übergangsstück lang	USAA	163706	163707		
Erweiterung 100 mm auf 130 mm	USVG		163858		
Reduzierung 130 mm auf 100 mm	USVK	163859			
Inspektionselement	USI	163832	163833		
Inspektionselement mit Entwässerungs- und Messöffnung	USIEM	168490	168489		
T-Stück 90°	UST 90	163856	163857		
Fundamentverankerung	USAPU2	174361	174362		
Kondensatschale, Ablauf unten	USRBK	168492	168493		
Verschlusskappe	USE 0304	900012126	900012126		
Längenelement 1000 mm	US 100	163689	163690		
Längenelement 500 mm	US 50	163694	163695		
Längenelement 250 mm	US 25	163691	163692		
Längenausgleichselement 60-250 mm	USPP	163845	163846		
Wandstütze Paar für Wandabstand 50-90 mm inkl. USMO / Stützband	USO 1	167292	167293		
Wandstütze Paar für Wandabstand 90-200 mm inkl. USMO / Stützband	USO 2	167294	167295		
Wandhalter verstellbar 50-90 mm	USMB 10	162517	162519		
Wandhalter verstellbar 90-200 mm	USMBV2	167286	167287		
Wandhalter verstellbar 190-300 mm	USMBV3	167288	167289		
Wandhalter verstellbar 290-400 mm	USMBV4	167290	167291		
¹⁾ Zwischenstütze verstellbar bis 200 mm inkl. USMO/Stützband	USOHZ 2	167296	167297		
¹⁾ Zwischenstütze verstellbar bis 400 mm inkl. USMO/Stützband	USOHZ 4	167298	167299		
Statisches Klemmband, immer 2 stat. Klemmbänder erforderlich!	USSK	167991	167992		
Flachdachdurchführung mit Edelstahlplatte	USDP	162237	162239		
Dachdurchführung 5-30° mit Edelstahlplatte	USDH	163788	162213		
¹⁾ Dachdurchführung 10°-15° mit WAKAFLEX-Schürze schwarz ²⁾ und Konus Edelstahl matt		175251	175253		
¹⁾ Dachdurchführung 16°-25° mit WAKAFLEX-Schürze schwarz ²⁾ und Konus Edelstahl matt		175260	175262		
¹⁾ Dachdurchführung 26°-35° mit WAKAFLEX-Schürze schwarz ²⁾ und Konus Edelstahl matt		175269	175271		
¹⁾ Dachdurchführung 36°-45° mit WAKAFLEX-Schürze schwarz ²⁾ und Konus Edelstahl matt		175278	175280		
¹⁾ M-Glue, 290 ml, schwarz		900010290	900010290		
Dachkonsole	USDQ	162249	162251		
Abdeckblende	USMPG	165081	165082		
Regenkragen/Wandrosette mit Dichtband	USSR	167644	167645		
Abdeckblende 2-teilig	USCP	163733	162160		

¹⁾ Hinweis Rabattgruppe Edelstahl Zubehör

²⁾ schwarz entspricht RAL 7016; rot entspricht RAL 8004 - auf Anfrage; grau entspricht RAL 7030 - auf Anfrage

Bestellblatt

Firma: _____ Bauvorhaben: _____
 Name: _____ Straße: _____
 Straße: _____ PLZ/Ort: _____
 PLZ/Ort: _____
 Tel/Fax: _____
 Email: _____

Bezeichnung	Art.-Nr. alt	<input type="checkbox"/> Ø 100	<input type="checkbox"/> Ø 130	Menge	E-Preis
		Art.-Nr.	Art.-Nr.		
Abdeckblende 2-teilig Hinterlüftung	USCPO	168055	162171		
Anschlussrosette glatt	USR	164675	164677		
Geschosskonsole	USVQ	162842	162844		
Abdeckplatte mit Dehnungsstutzen, Unterdruck	USAP	166809	166810		
Messelement	USEM	163830	163831		
Klemmband glatt	USAB	163718	163719		
Mündungsabschluss mit Regenhaube, Windabweiser und Klemmband	USDVC2	163826	–		
Horizontale Mündung 100 mm exzentrisch Typ USDHC1 mit Abdeckblende eckig 240 mm	USDHC1 10	163790	–		
Horizontale Mündung 100 mm exzentrisch mit Abdeckblende eckig 300 mm	USDHC2 10	163793	–		
Horizontale Mündung 100 mm mit Kasten und Abdeckblende eckig 270 mm	USDHC3 10	163796	–		
Horizontale Mündung 100 mm exzentrisch Typ USDHC5 mit Abdeckblende eckig 240 mm	USDHC5 10	163799	–		
Horizontale Mündung 100 mm exzentrisch Typ USDHC5 mit Abdeckblende eckig 240 mm	USDSC 10	163824	–		
Mündungsabschluss mit Regenhaube und Windabweiser	USDVC	–	163825		
Horizontale Mündung 130 mm mit Windabweiser und Abdeckblende 300 mm	USDHC 13	–	163789		
Horizontale Mündung 130 mm exzentrisch mit Abdeckblende eckig 320 mm	USDHC1 10	–	163791		
Horizontale Mündung 130 mm exzentrisch mit Abdeckblende Tropfenform grau	USDHC4 13	–	163798		
Bogen 15°	USB 15	163723	163724		
Bogen 30°	USB 30	163725	163726		
Bogen 45°	USB 45	163727	163728		
Bogen 90°	USB 90	163729	163730		
Inspektionsbogen 90°	USBI	163731	163732		
Inspektionsbogen 90° mit Entwässerungs - und Messöffnung	USBIEM	168484	168485		
Abstützung U-Profil	USAUP	160965	160967		
Abstandshalter	USAH	160929	160931		
Reinigungstür mit Einbaurahmen	USRT	164884	164884		
Schachtabdeckung mit Regenkragen	USSAD	161454	161456		
¹⁾ Verlängerte Wandkonsole 50-200 mm	USOH2	112794	112794		
¹⁾ Verlängerte Wandkonsole 200-400 mm	USOH4	116940	116940		
Zwischenstütze passend zu USOH2 und USOH4	USAPO	168483	168482		

¹⁾ Hinweis Rabattgruppe Edelstahl Zubehör

Datum: _____ Unterschrift: _____

Design und Technik perfekt kombiniert

Edelstahl-Schornsteinsysteme von Schiedel

Edelstahl-Schornsteinsysteme von Schiedel bieten Lösungen für jede Anforderung und passen perfekt zu jedem Gebäudestil. Sie erhalten die Edelstahlsysteme standardmäßig in Edelstahl glänzend, gegen Aufpreis auch in Edelstahl gebürstet und Kupfer beschichtet sowie in allen RAL-Farben.

