

KAMBACH GmbH



ONLINE
PREISLISTE

SCHIEDEL

ONTOP
METALOTERM

Edelstahl- und Kunststoff-Schornsteinsysteme
der Marken Schiedel und Metaloterm

Preise ab Werk ohne MwSt.
Stand 01. Januar 2023

www.schiedel.de

Ansprechpartner und Bezugsquelle Ontop Metaloterm
Kambach GmbH - Heidschnuckenweg 6 - 27777 Ganderkesee
Tel.: 04223 - 92 13 13 - eMail: jens@kambach-gmbh.de



SCHIEDEL

Metaloterm UE

Doppelwandige Abgasanlage mit Luftspaltisolierung

www.schiedel.de

Ansprechpartner und Bezugsquelle Ontop Metaloterm
Kambach GmbH - Heidschnuckenweg 6 - 27777 Ganderkesee
Tel.: 04223 - 92 13 13 - eMail: jens@kambach-gmbh.de

Metaloterm UE

Doppelwandige Abgasanlage
mit Luftspaltisolierung

TIPP: Bitte beachten Sie die neuen Ableitbedingungen bei Schornsteinen für Festbrennstoff-Feuerstätten. Bei Fragen zur Ermittlung der korrekten Höhe über Dach bei Ihrem Schiedel Schornsteinsystem, wenden Sie sich bitte an Ihren Schiedel Verkaufsberater oder die Schiedel Anwendungstechnik.

Systembeschreibung

Metaloterm UE ist ein modulares, doppelwandiges und luftspaltisoliertes Abgassystem aus Edelstahl mit innenliegender Spezial-Lippendichtung. Es ist universell bei niedrigen Abgastemperaturen mit und ohne Kondensatanfall im Unter- und Überdruck einsetzbar.

Deshalb ist **Metaloterm UE** für ein breites Anwendungsspektrum, wie Brennwert- und Niedertemperaturenheizungen oder Lüftungsanlagen geeignet.

Anwendungen

- Gasbefeuerte offene Kamine
- Ölbefeuerte Kessel
- Industrielle Abluftanlagen
- Zu-/Abluftleitung
- NT-Kessel und Brennwertkessel
- Atmosphärische Kessel

Systemvorteile

- Abgasleitung universell anwendbar
- Kuppelbar mit **Metaloterm ME** und **Metaloterm MF**
- Überdruckdicht bis 5000 Pa
- Innenschale und Außenschale aus austenitischem Edelstahl
- Spannungsfreie Ausdehnung bei thermischer Aufheizung
- Extrem niedrige Wärmemasse, dadurch wird der Unterdruck (Zug) verbessert; längere Verbindungsleitungen möglich!

- A.** Berücksichtigt die vertikalen Kräfte aus den Elementen und gibt die max. statischen Aufbauhöhen oberhalb der Anschlussstücke und der Reinigungselemente an.
- B.** Gibt die max. statischen Aufbauhöhen für Längenelemente an.
- C.** Berücksichtigt die horizontalen Kräfte und gibt die Montageabstände an.
- D.** Gibt die max. Aufbauhöhe oberhalb der letzten Befestigung am aussteifenden Gebäudeteil an.
 - der Verzug zwischen zwei Gebäudeabspannbändern darf maximal 1,5 m betragen
 - bei kondensierender Betriebsweise muss die Verbindungsleitung mit einer Steigung in Strömungsrichtung von mind. 3° (= 5 cm/m) verlegt werden.

Wichtig: Das Bauteil mit der geringsten Tragkraft ist ausschlaggebend für die maximale Aufbauhöhe.

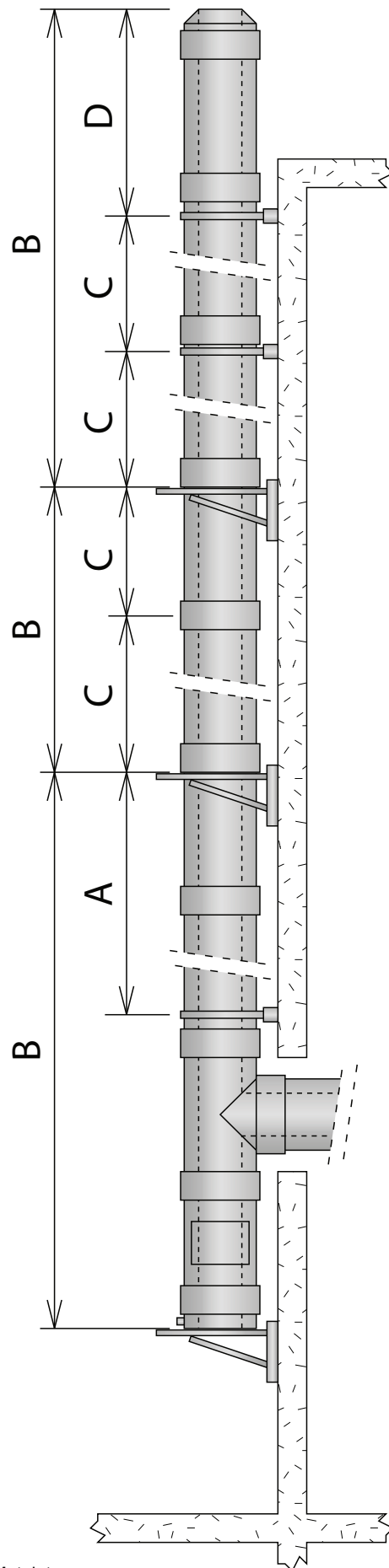

Metaloterm UE

Doppelwandige Abgasanlage mit Luftspaltisolierung

SCHIEDEL

Technische Daten

Bauart	Schornstein/Abgasleitung		
Betriebsweise	Trocken/Nass		
Druck	Unterdruck (N1) Überdruck (P1/ H1)		
Betriebsdruck max.	5000 Pa		
Betriebstemperatur max.	400 °C (N1) 200 °C (P1 / H1)		
Rußbrandbeständigkeit*	Ja (siehe unten Kennzeichnung G) Nein (siehe unten Kennzeichnung O)		
Innenschale	Werkstoff	AISI 316 L (1.4404)	
	Wandstärke	0,4 mm	
Außenschale	Werkstoff	AISI 304 (1.4301)	
	Wandstärke	0,4 mm	
Wärmedämmung	Typ	Luftspalt	
	Dämmstärke	7,5 mm	
Brennstoff	Holz/Kohle/Heizöl EL/Pellets/Gas		
Dichtungen	Elastomer (Bei Abgastemperaturen über 200 °C sind alle Elastomer-Dichtungen vor der Montage zu entfernen).		

CE geprüft *

EN 1856-1 Systemanlagen:	T200 P1 / H1 W V2	L50040 O25,	T250 N1 W V2	L50040 O25
	T400 N1 W V2	L50040 O130,	T400 N1 D V3	L50040 G130
EN 1856-2 Verbindungsstücke:	T200 P1 / H1 W V2	L50040 O50 M		
	T400 N1 W V2	L50040 O200 M, T400 N1 D V3 L50040 G200 M		

Durchmesser

Innendurchmesser (mm)	80	100	130	150	180	200	250
Außendurchmesser (mm)	95	115	145	165	195	215	265
Lichter Querschnitt (cm ²)	50	79	133	177	254	314	491
Gewicht (±kg/m)	1,5	2,5	2,5	3,5	4	4	5

Maximale Montagehöhen und Abstände

Ø (mm)		80	100	130	150	180	200	250
A (m)	UET 87	30	30	30	30	30	30	20
	UETV 08 / UETV 10	30	30	30	30	30	30	20
	UEI	30	30	30	30	30	30	20
B (m)	UEOL	30	30	30	30	30	30	30
	UEMO	30	30	30	30	30	30	30
	UEVS	30	30	30	30	30	30	30
	UEDQ	5	5	5	5	5	5	5
	UEVQ	5	5	5	5	5	5	5
	UEVQ *	2	2	2	2	2	2	2
C (m)	UEMB *	2	2	2	2	2	2	2
	UEDQ *	2	2	2	2	2	2	2
	UEVQ *	2	2	2	2	2	2	2
D (m)	UEMB *	1,5	1,5	1,5	1,5	1,5	1,5	1,5
	UEMB + UESK **	2,5	2,5	2,5	2,5	2,5	2,5	2,5
	UEDQ *	1,5	1,5	1,5	1,5	1,5	1,5	1,5
	UEDQ + UESK **	2,5	2,5	2,5	2,5	2,5	2,5	2,5
	UEBT ***	1,5	1,5	1,5	1,5	1,5	1,5	1,5

* Unter der Voraussetzung, dass es mit einem UEKB montiert wurde.

** Unter der Voraussetzung, dass die Elementstöße ober- und unterhalb der letzten Gebäudeanbindung jeweils ein statisches Klemmband UESK erhalten.

*** Die Aufbauhöhe B muss bei der Verwendung von UEBT um 30% reduziert werden. Seilabspannungen werden unter 45° auf 2/3 Höhe der freien Kragarmlänge fixiert. An sämtlichen Elementstößen oberhalb sowie dem letzten Elementstoß unterhalb der Seilabspannung UEBT sind statische Klemmbänder UESK zu verwenden.

Metaloterm UE

Doppelwandige Abgasanlage mit Luftspaltisolierung

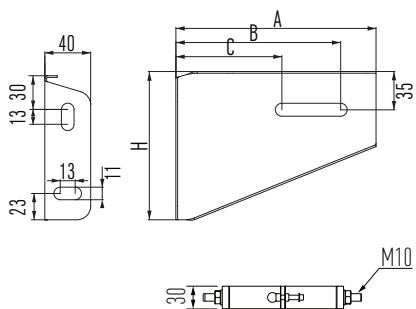

Wandstütze (Paar) für Wandabstand 50-90 mm inkl. UEMO / Stützband								Art.-Nr. alt UEO 1
Ø	80	100	130	150	180	200	250	300
Art.-Nr.	167236	167237	167238	167239	167240	167241	167242	174077
€/Stk.	125,00	129,00	129,00	130,00	145,00	149,00	153,00	232,00
A	170	185	220	220	220	285	285	285
B	140	155	190	190	190	255	255	255
C	90	105	125	125	125	130	130	130
H	125	140	170	170	170	230	230	230

Wandstütze (Paar) für Wandabstand 90-200 mm inkl. UEMO / Stützband								Art.-Nr. alt UEO 2
Ø	80	100	130	150	180	200	250	300
Art.-Nr.	167243	167244	167245	167246	167247	167248	167249	174078
€/Stk.	142,00	150,00	150,00	151,00	160,00	173,00	189,00	286,00
A	285	295	315	315	335	345	370	370
B	255	265	285	285	305	315	340	340
C	130	145	165	165	180	200	215	215
H	230	235	255	255	275	285	305	305

Ø 80-200

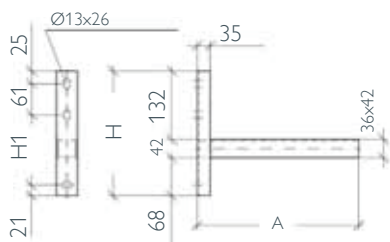

Hinweis Rabattgruppe Edelstahl Zubehör							
Verlängerte Wandkonsole (Paar) bis 200 mm							Art.-Nr. alt UEOH2
Ø	80	100	130	150	180	200	250
Art.-Nr.	112794	112794	112794	112794	112794	112794	116940
€/Stk.	95,00	95,00	95,00	95,00	95,00	95,00	176,00
A	475	475	475	475	475	475	620
H	242	242	242	242	242	242	330
H1	135	135	135	135	135	135	238
b	-	-	-	-	-	-	189
c	61	61	61	61	61	61	91
f	-	-	-	-	-	-	100

Ø 250

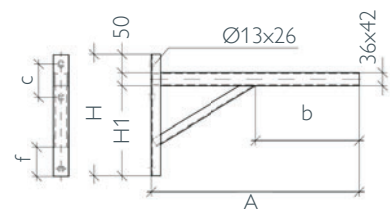
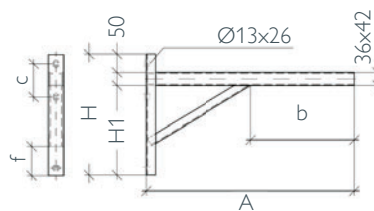

Hinweis Rabattgruppe Edelstahl Zubehör							
Verlängerte Wandkonsole (Paar) bis 400 mm							Art.-Nr. alt UEOH4
Ø	80	100	130	150	180	200	250
Art.-Nr.	116940	116940	116940	116940	116940	116940	116939
€/Stk.	176,00	176,00	176,00	176,00	176,00	176,00	185,00
A	620	620	620	620	620	620	720
H	330	330	330	330	330	330	330
H1	238	238	238	238	238	238	238
b	189	189	189	189	189	189	289
c	91	91	91	91	91	91	91
f	100	100	100	100	100	100	100

Metaloterm UE

Doppelwandige Abgasanlage mit Luftspaltisolierung

SCHIEDEL

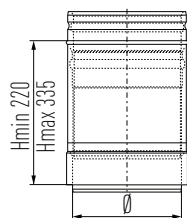

Längenausgleichselement						Art.-Nr. alt UEPP		
Ø	80	100	130	150	180	200	250	300
Art.-Nr.	163444	163445	163446	163447	163448	163449	163450	173811
€/Stk.	145,00	146,00	151,00	163,00	172,00	180,00	205,00	310,00

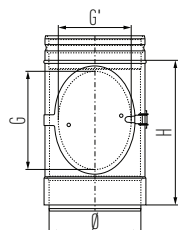

Inspektionselement						Art.-Nr. alt UEI		
Ø	80	100	130	150	180	200	250	300
Art.-Nr.	163371	163372	163373	163374	163375	163376	163377	173799
€/Stk.	211,00	235,00	248,00	263,00	279,00	292,00	323,00	492,00
H	200	200	250	300	300	300	300	300
G	80	80	140	180	180	180	180	190
G'	50	50	110	125	125	125	-	140

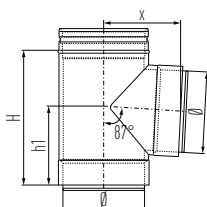

T-Stück 87°						Art.-Nr. alt UET 87		
Ø	80	100	130	150	180	200	250	300
Art.-Nr.	163488	163489	163490	163491	163492	163493	163494	173800
€/Stk.	240,00	251,00	262,00	274,00	293,00	311,00	345,00	482,00
H	200	200	250	250	300	300	350	360
h1	120	120	145	145	170	170	195	220
x	105	115	130	140	155	165	190	k.A.

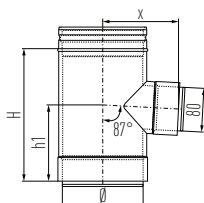

T-Stück 87° mit reduziertem Abzweig ø 80						Art.-Nr. alt UETV 08		
Ø	80	100	130	150	180	200	250	300
Art.-Nr.	-	163502	163503	163504	163505	163506	163507	-
€/Stk.		251,00	262,00	274,00	293,00	311,00	345,00	
H		200	250	250	250	250	250	
h1		120	140	140	140	140	140	
x		120	135	145	160	170	195	

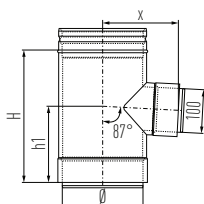

T-Stück 87° mit reduziertem Abzweig ø 100						Art.-Nr. alt UETV 10		
Ø	80	100	130	150	180	200	250	300
Art.-Nr.	-		163508	163509				-
€/Stk.			271,00	298,00				
H			250	250				
h1			140	140				
x			135	145				

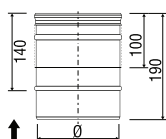

Übergangsstück EW auf UE						Art.-Nr. alt UEA		
Ø	80	100	130	150	180	200	250	300
Art.-Nr.	163253	163254	163255	163256	163257	163258	163259	173794
€/Stk.	61,00	64,00	70,00	75,00	78,00	84,00	90,00	138,00

↑ = Rauchgasrichtung

Metaloterm UE

Doppelwandige Abgasanlage mit Luftspaltisolierung

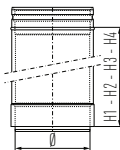

Längenelement		Art.-Nr. alt UE 100/50/25/15						
Ø	80	100	130	150	180	200	250	300
Art.-Nr.	163225	163226	163227	163228	163229	163230	163231	173790
€/Stk.	100,00	103,00	118,00	132,00	149,00	153,00	185,00	279,00
Länge	1000	1000	1000	1000	1000	1000	1000	1000
Nutzlänge H1	960	960	960	960	960	960	960	960
Art.-Nr.	163246	163247	163248	163249	163250	163251	163252	173791
€/Stk.	65,00	77,00	83,00	85,00	91,00	100,00	118,00	179,00
Länge	500	500	500	500	500	500	500	500
Nutzlänge H2	450	450	450	450	450	450	450	450
Art.-Nr.	163239	163240	163241	163242	163243	163244	163245	173792
€/Stk.	59,00	63,00	65,00	74,00	75,00	79,00	90,00	138,00
Länge	250	250	250	250	250	250	250	250
Nutzlänge H3	200	200	200	200	200	200	200	200
Art.-Nr.	163232	163233	163234	163235	163236	163237	163238	173793
€/Stk.	58,00	62,00	64,00	70,00	74,00	78,00	84,00	128,00
Länge	150	150	150	150	150	150	150	150
Nutzlänge H4	100	100	100	100	100	100	100	100

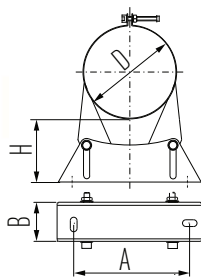

Wandhalter verstellbar 50-90 mm		Art.-Nr. alt UEMB						
Ø	80	100	130	150	180	200	250	300
Art.-Nr.	163434	163435	163436	163423	163424	163425	163426	174061
€/Stk.	57,00	57,00	57,00	58,00	59,00	62,00	65,00	100,00
D	95	115	145	165	195	215	265	315
A	115	115	115	160	160	160	160	-
B	35	35	35	55	55	55	55	-
H	50-90	50-90	50-90	50-90	50-90	50-90	50-90	50-90

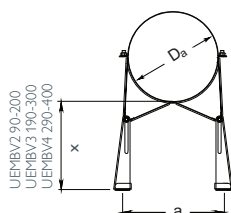

Wandhalter verstellbar 90-200 mm		Art.-Nr. alt UEMBV 2						
Ø	80	100	130	150	180	200	250	300
Art.-Nr.	167213	167214	167215	167216	167217	167218	167219	167220
€/Stk.	131,00	131,00	131,00	131,00	131,00	131,00	163,00	215,00
D	95	115	145	165	195	215	265	315
a	125	145	175	195	225	245	295	345
x	90-200	90-200	90-200	90-200	90-200	90-200	90-200	90-200

Wandhalter verstellbar 190-300 mm		Art.-Nr. alt UEMBV 3						
Ø	80	100	130	150	180	200	250	300
Art.-Nr.	167222	167223	167224	167225	167226	167227	167228	174073
€/Stk.	157,00	157,00	157,00	157,00	157,00	157,00	187,00	277,00
D	95	115	145	165	195	215	265	315
a	125	145	175	195	225	245	295	345
x	190-300	190-300	190-300	190-300	190-300	190-300	190-300	190-300

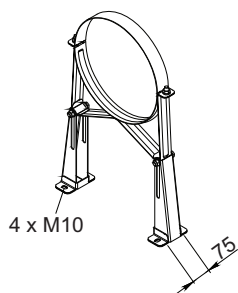

Wandhalter verstellbar 290-400 mm		Art.-Nr. alt UEMBV 4						
Ø	80	100	130	150	180	200	250	300
Art.-Nr.	167229	167230	167231	167232	167233	167234	167235	174074
€/Stk.	185,00	185,00	185,00	185,00	191,00	191,00	229,00	348,00
D	95	115	145	165	195	215	265	315
a	125	145	175	195	225	245	295	345
x	290-400	290-400	290-400	290-400	290-400	290-400	290-400	290-400

Metaloterm UE

Doppelwandige Abgasanlage mit Luftspaltisolierung

SCHIEDEL

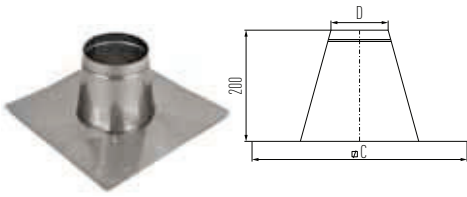

Flachdachdurchführung komplett Edelstahl						Art.-Nr. alt UEDP		
Ø	80	100	130	150	180	200	250	300
Art.-Nr.	163327	163328	163329	163330	163331	163332	163333	173801
€/Stk.	118,00	125,00	125,00	138,00	145,00	164,00	185,00	279,00
D	105	125	155	175	205	225	275	325
C	385	405	435	455	485	505	555	605

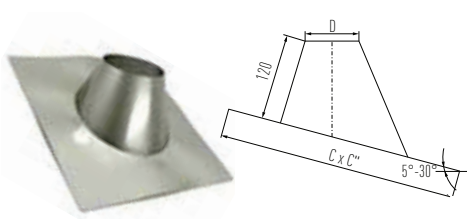

Dachdurchführung 5°-30° komplett Edelstahl						Art.-Nr. alt UEDH		
Ø	80	100	130	150	180	200	250	300
Art.-Nr.	163320	163321	163322	163323	163324	163325	163326	173802
€/Stk.	118,00	125,00	125,00	138,00	145,00	164,00	185,00	279,00
D	105	125	155	175	205	225	275	325
C	465	490	525	550	585	610	665	726
C''	455	475	510	530	565	590	645	700

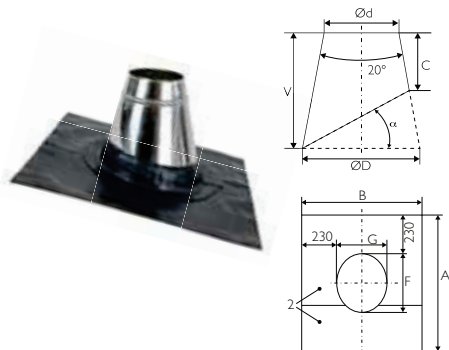

Hinweis Rabattgruppe Edelstahl Zubehör								
Dachdurchführung 10°-15° mit WAKAFLEX-Schürzeschwarz* und Konus Edelstahl matt								
Ø	80	100	130	150	180	200	250	300
Stutzen DN Konus	165	165	165	200	250	250	300	350
Art.-Nr.	175251	175251	175251	175252	175253	175253	175254	175256
€/Stk.	140,00	140,00	140,00	177,00	219,00	219,00	226,00	261,00
A x B	652 x 648	652 x 648	652 x 648	742 x 735	742 x 735	742 x 735	795 x 787	846 x 838
C	200	200	200	200	200	200	200	200
Ø D	253	253	253	344	344	344	397	450
V	250	250	250	266	266	266	275	284
F	192	192	192	282	282	282	334	386
G	188	188	188	275	275	275	327	378

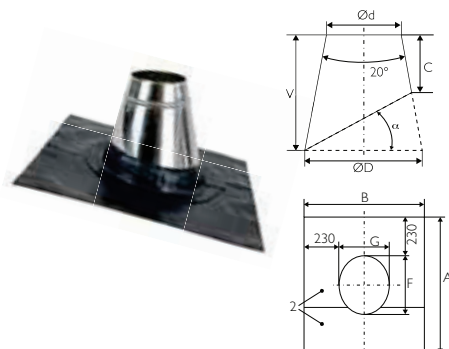

Hinweis Rabattgruppe Edelstahl Zubehör								
Dachdurchführung 16°-25° mit WAKAFLEX-Schürze schwarz* und Konus Edelstahl matt								
Ø	80	100	130	150	180	200	250	300
Stutzen DN Konus	165	165	165	200	250	250	300	350
Art.-Nr.	175260	175260	175260	175261	175262	175262	175263	175265
€/Stk.	154,00	154,00	154,00	195,00	231,00	231,00	242,00	270,00
A x B	674 x 655	674 x 655	674 x 655	770 x 746	770 x 746	770 x 746	828 x 799	884 x 852
C	200	200	200	200	200	200	200	200
Ø D	270	270	270	367	367	367	424	481
V	299	299	299	332	332	332	352	371
F	214	214	214	310	310	310	367	424
G	195	195	195	286	286	286	339	392

*schwarz entspricht RAL 7016 – rot entspricht RAL 8004, auf Anfrage – grau entspricht RAL 7030, auf Anfrage.

Metaloterm UE

Doppelwandige Abgasanlage mit Luftspaltisolierung

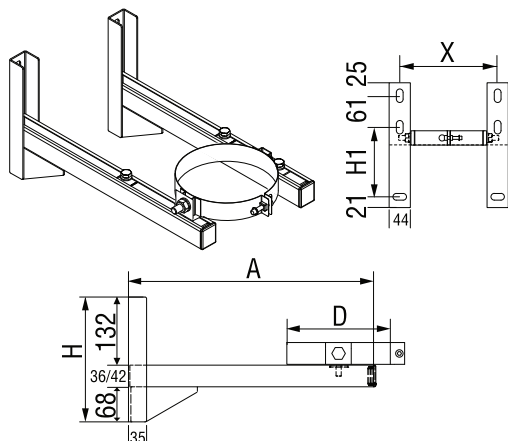
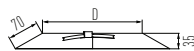
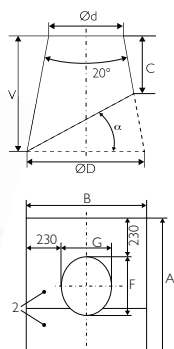
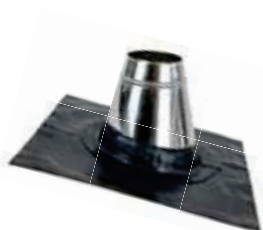
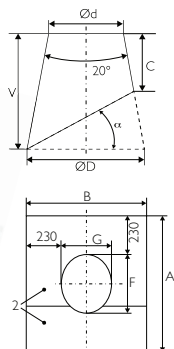

Hinweis Rabattgruppe Edelstahl Zubehör

Dachdurchführung 26°-35° mit WAKAFLEX-Schürze schwarz* und Konus Edelstahl matt

Ø	80	100	130	150	180	200	250	300
Stützen DN Konus	165	165	165	200	250	250	300	350
Art.-Nr.	175269	175269	175269	175270	175271	175271	175272	175274
€/Stk.	212,00	212,00	212,00	231,00	257,00	257,00	283,00	341,00
A x B	709 x 664	709 x 664	709 x 664	818 x 758	819 x 758	819 x 758	883 x 813	946 x 868
C	200	200	200	200	200	200	200	200
Ø D	292	292	292	396	396	396	457	519
V	359	359	359	414	414	414	446	478
F	249	249	249	358	358	358	422	486
G	204	204	204	298	298	298	353	408

Hinweis Rabattgruppe Edelstahl Zubehör

Dachdurchführung 36°-45° mit WAKAFLEX-Schürze schwarz* und Konus Edelstahl matt

Ø	80	100	130	150	180	200	250	300
Stützen DN Konus	165	165	165	200	250	250	300	350
Art.-Nr.	175278	175278	175278	175279	175280	175280	175281	175283
€/Stk.	237,00	237,00	237,00	244,00	276,00	276,00	300,00	361,00
A x B	767 x 675	767 x 675	767 x 675	897 x 773	898 x 773	898 x 773	975 x 831	1050 x 888
C	200	200	200	200	200	200	200	200
Ø D	320	320	320	435	435	435	502	569
V	440	440	440	523	523	523	573	622
F	307	307	307	437	437	437	514	590
G	215	215	215	313	313	313	371	428

*schwarz entspricht RAL 7016 – rot entspricht RAL 8004, auf Anfrage – grau entspricht RAL 7030, auf Anfrage.

Hinweis Rabattgruppe Edelstahl Zubehör

M-Glue, 290 ml, schwarz – zur Stoßabdichtung von WAKAFLEX

Ø	80	100	130	150	180	200	250	300
Art.-Nr.	900010290	900010290	900010290	900010290	900010290	900010290	900010290	900010290
€/Stk.	26,00	26,00	26,00	26,00	26,00	26,00	26,00	26,00

Regenkragen/Wandrosette

Art.-Nr. alt UES

Ø	80*	100*	130*	150*	180*	200*	250*	300
Art.-Nr.	167264	167265	167266	167267	167268	167269	167270	173803
€/Stk.	32,00	32,00	34,00	36,00	36,00	39,00	42,00	59,00
D	95	115	145	165	195	215	265	315

* Ø 80-250 inkl. Dichtband

Hinweis Rabattgruppe Edelstahl Zubehör

Zwischenstütze verstellbar bis 200 mm Wandabstand

Art.-Nr. alt UEOHZ 2

Ø	80	100	130	150	180	200	250	300
Art.-Nr.	167250	167251	167252	167253	167254	167255	167256	174075
€/Stk.	154,00	154,00	154,00	154,00	154,00	154,00	168,00	175,00
A	475	475	475	475	475	475	475	475
D	130	150	180	200	230	250	280	350
H	242	242	242	242	242	242	242	242
H1	135	135	135	135	135	135	135	135
X	155	175	205	225	255	275	325	375

Metaloterm UE

Doppelwandige Abgasanlage mit Luftspaltisolierung

SCHIEDEL

Ø 80-100

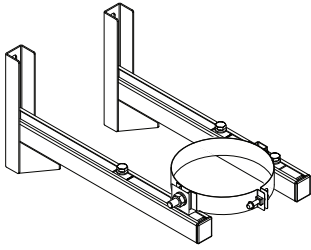

Hinweis Rabattgruppe Edelstahl Zubehör

Zwischenstütze verstellbar bis 400 mm Wandabstand						Art.-Nr. alt UEOHZ 4		
Ø	80	100	130	150	180	200	250	300
Art.-Nr.	167257	167258	167259	167260	167261	167262	167263	174076
€/Stk.	154,00	154,00	235,00	235,00	235,00	235,00	243,00	255,00
A	475	475	620	620	620	620	620	620
D	130	150	180	200	230	250	280	350
H	242	242	330	330	330	330	330	330
H1	135	135	193	193	193	193	193	193
X	155	175	205	225	255	275	325	375
b	-	-	-	189	189	189	189	189
c	-	-	-	91	91	91	91	91
f	-	-	-	100	100	100	100	100

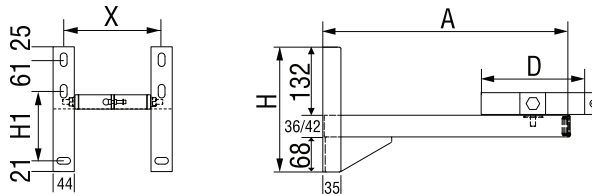

Ø 130-300

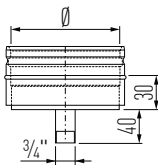
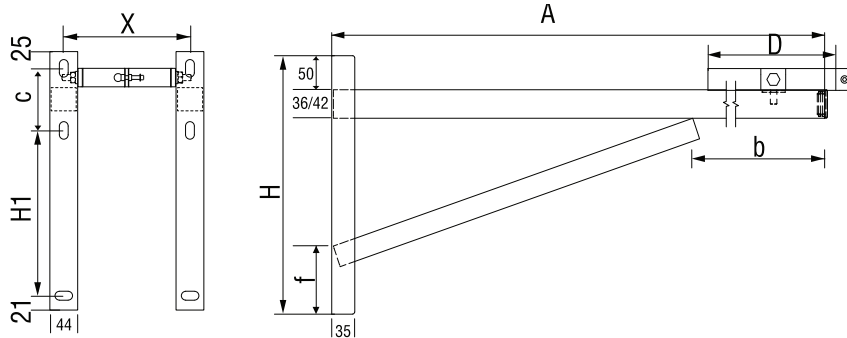
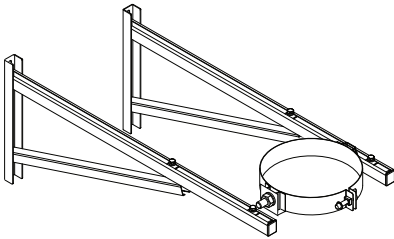

Kondensatschale mit Ablauf unten

Kondensatschale mit Ablauf unten						Art.-Nr. alt UEKA		
Ø	80	100	130	150	180	200	250	300
Art.-Nr.	163385	163386	163387	163388	163389	163390	163391	173798
€/Stk.	101,00	107,00	114,00	119,00	125,00	140,00	146,00	223,00

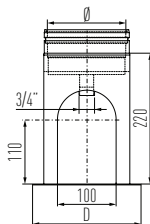

Fußteil inkl. Kondensatschale, Ablauf unten

Fußteil inkl. Kondensatschale, Ablauf unten						Art.-Nr. alt UEVS		
Ø	80	100	130	150	180	200	250	300
Art.-Nr.	-	-	163517	163518	163519	163520	163521	-
€/Stk.	-	-	400,00	446,00	480,00	524,00	575,00	-
D	-	-	187	207	237	257	307	-



Metaloterm UE

Doppelwandige Abgasanlage mit Luftspaltisolierung

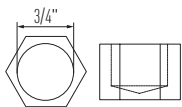

Verschlusskappe 3/4"		Art.-Nr. alt UEE 0304	
Art.-Nr.		900012126	
€/Stk.		9,80	

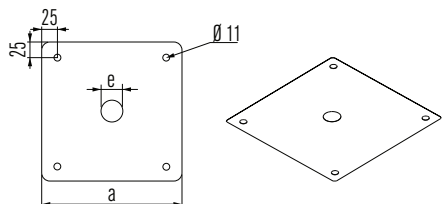

Grundplatte für Wandstütze		Art.-Nr. alt UEBP	
Ø	80-150	180-200	250
Art.-Nr.	161093	161098	161100
€/Stk.	19,40	20,90	26,00
a	175	275	325
e	30	35	35

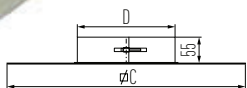

Geschosskonsole		Art.-Nr. alt UEVQ						
Ø	80	100	130	150	180	200	250	300
Art.-Nr.	163510	163511	163512	163513	163514	163515	163516	173804
€/Stk.	54,00	54,00	54,00	57,00	75,00	90,00	92,00	142,00
D	95	115	145	165	195	215	265	320
C	250	250	300	300	400	400	400	450

Nur für Anwendungen bei niedrigen Temperaturen (<80 °C)

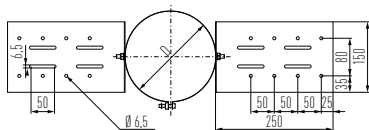

Dachkonsole		Art.-Nr. alt UEDQ						
Ø	80	100	130	150	180	200	250	300
Art.-Nr.	168620	168621	168622	168623	174062	168624	168625	173805
€/Stk.	77,00	77,00	78,00	83,00	87,00	96,00	108,00	157,00
D	95	115	145	165	195	215	265	310

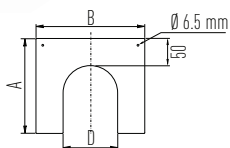

Abdeckblende* 2-teilig		Art.-Nr. alt UECP						
Ø	80	100	130	150	180	200	250	300
Art.-Nr.	163281	163282	163283	163284	163285	163286	163287	173808
€/Stk.	55,00	55,00	57,00	62,00	77,00	95,00	102,00	155,00
A	250	260	280	370	390	420	465	520
B	295	315	345	365	395	415	465	525
D	95	115	145	165	195	215	265	315

* Nur Niedertemperaturanwendungen

Metaloterm UE

Doppelwandige Abgasanlage mit Luftspaltisolierung

SCHIEDEL

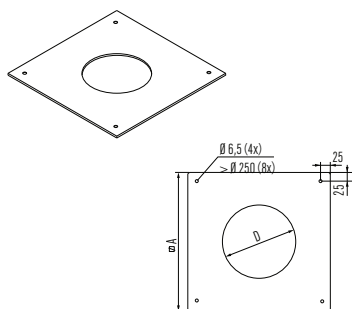

Abdeckblende						Art.-Nr. alt UEMP			
Ø	80	100	130	150	180	200	250	300	
Art.-Nr.	165031	165032	165033	165034	165035	165036	165037	173809	
€/Stk.	39,00	39,00	43,00	46,00	50,00	51,00	55,00	85,00	
A	295	315	345	365	395	415	465	515	

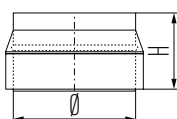

Mündungsabschluss offen						Art.-Nr. alt UEMA			
Ø	80	100	130	150	180	200	250	300	
Art.-Nr.	163413	163414	163415	163416	163417	163418	163419	173810	
€/Stk.	90,00	98,00	102,00	114,00	119,00	129,00	158,00	240,00	
H	95	100	100	100	100	100	100	100	

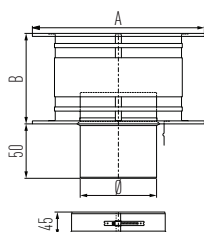

Regenhaube mit Windabweiser inklusive Klemmband						Art.-Nr. alt UEK			
Ø	80	100	130	150	180	200	250	300	
Art.-Nr.	163378	163379	163380	163381	163382	163383	163384	–	
€/Stk.	143,00	143,00	151,00	177,00	207,00	234,00	272,00		
A	175	220	285	330	395	440	550		
B	90	110	145	165	200	220	275		

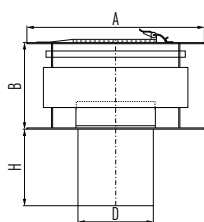
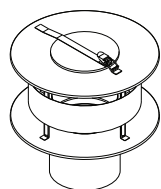

Regenhaube mit Windabweiser und Revisionsöffnung						Art.-Nr. alt UEKR			
Ø	80	100	130	150	180	200	250	300	
Art.-Nr.	161312	161313	161315	161316	161317	161318	161319	161320	
€/Stk.	143,00	143,00	158,00	177,00	207,00	244,00	286,00	352,00	
A	180	220	290	330	400	440	550	660	
B	95	110	145	170	200	220	275	330	
D	77	97	127	147	177	197	247	297	
H	120	150	190	210	270	300	380	460	

Metaloterm UE

Doppelwandige Abgasanlage mit Luftspaltisolierung

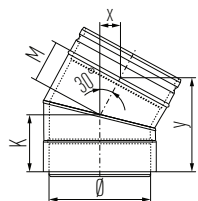

Bogen 30°						Art.-Nr. alt UEB 30		
Ø	80	100	130	150	180	200	250	300
Art.-Nr.	163260	163261	163262	163263	163264	163265	163266	173795
€/Stk.	117,00	118,00	122,00	125,00	140,00	143,00	173,00	262,00
K	75	80	85	90	95	100	110	110
M	40	45	50	55	60	65	75	75
x	20	20	25	25	30	30	35	37,5
y	110	120	130	135	145	155	175	175

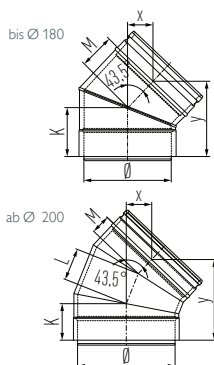

Bogen 43°						Art.-Nr. alt UEB 43		
Ø	80	100	130	150	180	200	250	300
Art.-Nr.	163267	163268	163269	163270	163271	163272	163273	173796
€/Stk.	117,00	118,00	122,00	125,00	140,00	143,00	173,00	262,00
K	75	80	85	90	95	65	70	95
L	--	--	--	--	--	65	75	90
M	40	45	50	55	60	40	45	55
x	25	30	35	40	40	50	60	73,5
y	105	110	120	130	140	155	170	216

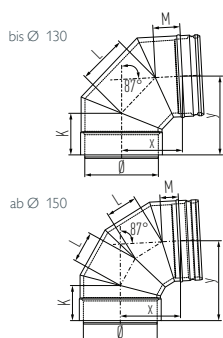

Bogen 87°						Art.-Nr. alt UEB 87		
Ø	80	100	130	150	180	200	250	300
Art.-Nr.	163274	163275	163276	163277	163278	163279	163280	173797
€/Stk.	138,00	157,00	163,00	180,00	183,00	189,00	211,00	321,00
K	75	80	85	85	85	85	95	103
L	75	80	90	60	75	80	95	106
M	40	45	50	50	50	50	60	106
x	90	100	110	110	150	155	185	201
y	130	140	150	170	190	200	230	255

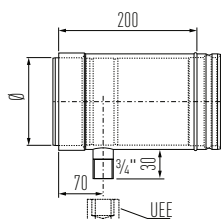

Mess-/Entwässerungselement, inkl. Verschlusskappe						Art.-Nr. alt UEEM		
Ø	80	100	130	150	180	200	250	300
Art.-Nr.	163363	163364	163365	163366	163367	163368	163369	173812
€/Stk.	139,00	140,00	146,00	157,00	161,00	164,00	182,00	276,00

Metaloterm UE

Doppelwandige Abgasanlage mit Luftspaltisolierung

SCHIEDEL



Dichtring Viton*

Ø	80	100	130	150	180
Art.-Nr.	160574	160575	160576	160577	160578
€/Stk.	7,00	8,40	8,40	9,80	9,80

* für ölhaltige Abgase

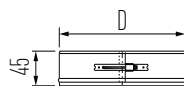

Klemmband*

Art.-Nr. alt UEKB

Ø	80	100	130	150	180	200	250	300
Art.-Nr.	163392	163393	163394	163395	163396	163397	163398	173807
€/Stk.	9,00	9,00	9,00	14,20	15,40	15,40	19,30	29,00
D	95	115	145	165	195	215	265	315

* bei jedem Bauteil enthalten

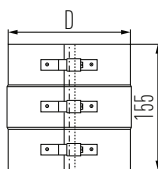

Statisches Klemmband*

Art.-Nr. alt UESK

Ø	80	100	130	150	180	200	250	300
Art.-Nr.	163481	163482	163483	163484	163485	163486	163487	173806
€/Stk.	55,00	55,00	59,00	59,00	62,00	62,00	63,00	96,00
D	95	115	145	165	195	215	265	315

* immer 3 Stück erforderlich



Montagefett

Art.-Nr. alt UEGM

Art.-Nr.	900012701
€/Stk.	10,20



Neutra-Box

Art.-Nr. alt NEUTRA 99

Art.-Nr.	167682
€/Stk.	373,00

Nachfüll-Set für Neutra-Box

Art.-Nr. alt WS-NEUTRA

Art.-Nr.	167683
€/Stk.	167,00

Bestellblatt

Firma: _____ Bauvorhaben: _____
 Name: _____ Straße: _____
 Straße: _____ PLZ/Ort: _____
 PLZ/Ort: _____
 Tel/Fax: _____
 Email: _____

Ø _____ mm

Bezeichnung	Art.-Nr. alt	Art.-Nr.	Menge	E-Preis
Wandstütze (Paar) für Wandabstand 50-90 mm	UEO1			
Wandstütze (Paar) für Wandabstand 90-200 mm	UEO2			
¹⁾ Verlängerte Wandkonsole bis 200 mm (Paar)	UEOH2			
¹⁾ Verlängerte Wandkonsole bis 400 mm (Paar)	UEOH4			
Längenausgleichselement	UEPP			
Inspektionselement	UEI			
T-Stück 87°	UET 87			
T-Stück 87° mit reduziertem Abzweig Ø 80 mm	UETV 08			
T-Stück 87° mit reduziertem Abzweig Ø 100 mm	UETV 10			
Übergangsstück EW auf UE	UEA			
Längenelement 1000 mm	UE 100			
Längenelement 500 mm	UE 50			
Längenelement 250 mm	UE 25			
Längenelement 150 mm	UE 15			
Wandhalter verstellbar 50-90 mm	UEMB			
Wandhalter verstellbar 90-200 mm	UEMBV2			
Wandhalter verstellbar 190-300 mm	UEMBV3			
Wandhalter verstellbar 290-400 mm	UEMBV4			
Flachdachdurchführung mit Edelstahlplatte	UEDP			
Dachdurchführung 5°- 30° mit Edelstahlplatte	UEDH			
¹⁾ Dachdurchführung 10°-15° mit WAKAFLEX-Schürze schwarz ²⁾ und Konus Edelstahl matt				
¹⁾ Dachdurchführung 16°-25° mit WAKAFLEX-Schürze schwarz ²⁾ und Konus Edelstahl matt				
¹⁾ Dachdurchführung 26°-35° mit WAKAFLEX-Schürze schwarz ²⁾ und Konus Edelstahl matt				
¹⁾ Dachdurchführung 36°-45° mit WAKAFLEX-Schürze schwarz ²⁾ und Konus Edelstahl matt				
¹⁾ M-Glue, 290 ml, schwarz		900010290		
Regenkragen/Wandrosette	UES			
¹⁾ Zwischenstütze verstellbar bis 200 mm Wandabstand	UEOHZ2			
¹⁾ Zwischenstütze verstellbar bis 400 mm Wandabstand	UEOHZ4			
Kondensatschale	UEKA			
Stütze Fußteil inkl. Kondensatschale, Ablauf unten	UEVS			
Verschlusskappe 3/4"	UEE 0304	900012126		
Grundplatte für Wandstütze	UEBP			
Geschosskonsole	UEVQ			

¹⁾ Hinweis Rabattgruppe Edelstahl Zubehör

²⁾ schwarz entspricht RAL 7016; rot entspricht RAL 8004 - auf Anfrage; grau entspricht RAL 7030 - auf Anfrage

