

**KAMBACH GmbH**



**ONLINE**  
**PREISLISTE**

**SCHIEDEL**

**ONTOP**  
**METALOTERM**

Edelstahl- und Kunststoff-Schornsteinsysteme  
der Marken Schiedel und Metaloterm

Preise ab Werk ohne MwSt.  
Stand 01. Januar 2023

[www.schiedel.de](http://www.schiedel.de)

Ansprechpartner und Bezugsquelle Ontop Metaloterm  
Kambach GmbH - Heidschnuckenweg 6 - 27777 Ganderkesee  
Tel.: 04223 - 92 13 13 - eMail: jens@kambach-gmbh.de

**KAMBACH GmbH**



**SCHIEDEL**

## Metaloterm AD

Dreischalige Abgasanlage aus Edelstahl

[www.schiedel.de](http://www.schiedel.de)

Ansprechpartner und Bezugsquelle Ontop Metaloterm  
Kambach GmbH - Heidschnuckenweg 6 - 27777 Ganderkesee  
Tel.: 04223 - 92 13 13 - eMail: jens@kambach-gmbh.de



## Metaloterm AD

Dreischalige Abgasanlage aus Edelstahl

**TIPP:** Bitte beachten Sie die neuen Ableitbedingungen bei Schornsteinen für Festbrennstoff-Feuerstätten. Bei Fragen zur Ermittlung der korrekten Höhe über Dach bei Ihrem Schiedel Schornsteinsystem, wenden Sie sich bitte an Ihren Schiedel Verkaufsberater oder die Schiedel Anwendungstechnik.

### Systembeschreibung

**Metaloterm AD** ist ein modulares, doppelwandiges und vorisoliertes Abgassystem aus Edelstahl, versehen mit einer Dichtmanschette. Es ist verwendbar bei hohen Abgastemperaturen und hohen Abgasdrücken.

**Metaloterm AD** wurde speziell für die Anwendungen im Industriebereich sowie für Gas- und Dieselmotoren bei Notstrom- und Netzersatzanlagen entwickelt.

Zum Lieferprogramm gehört eine breite Produktpalette von Abgasschalldämpfern.

### Aufbaubeispiele

- Abgasentsorgungsanlage für Gas- und Dieselmotoren
- (Not)Stromanlagen
- Uninterrupted Power Supply (UPS)
- Industrielle Prozesse

### Systemvorteile

- Innen- und Außenmantel aus Edelstahl
- Hochwertige Wärmedämmung (37,5 mm)
- Keine korrosionsbildenden Kälte-/Wärmebrücken
- Spannungsfreie Ausdehnung der Innenschale bei thermischer Aufheizung
- Komplette Statik
- Einfache und schnelle Montage

### Technische Daten

Technische Daten		
Bauart	Abgasleitung	
Betriebsweise	Trocken	
Druck	Überdruck/Unterdruck	
Betriebsdruck max.	5000 Pa - H1	
Betriebstemperatur max.	600°C	
Rußbrandbeständigkeit*	Ja (siehe unten Kennzeichnung G) Nein (siehe unten Kennzeichnung O)	
Innenschale	Werkstoff	AISI 316L/EN 1.4404
	Wandstärke	Ø130 - Ø400: 0,5 Ø450 - Ø700: 0,6 Ø800 - Ø1000: 0,8
Außenschale	Werkstoff	AISI 304/EN 1.4301
	Wandstärke	Ø130 - Ø400: 0,5 Ø450 - Ø700: 0,6 Ø800 - Ø1000: 0,8
Wärmedämmung	Werkstoff	Mineralwolle
	Dämmstärke	Ø130 - Ø600: 37,5 Ø700 - Ø1000: 50
Brennstoff	Gas/Diesel/Heizöl EL	

Durchmesser Schornstein															
Innendurchmesser (mm)	130	150	180	200	250	300	350	400	450	500	600	700**	800**	900**	1000**
Außendurchmesser (mm)	205	225	255	275	325	375	425	475	525	575	675	800	900	1000	1100
Lichter Querschnitt (cm <sup>2</sup> )	133	177	254	314	491	707	962	1257	1590	1963	2827	3848	5027	6362	7854
Gewicht (±kg/m)	7,1	8	9,2	10,1	12	16	18,5	20,8	25,6	28,2	33,5	44	58	65	72
<b>*CE geprüft</b>															
EN 1856-1: Systemanlagen	T600 H1 D V2 L50050 O50, T600 N1 D V2 L50050 G50														
EN 1856-2: Verbindungsstücke	T600 H1 D V2 L50050 O50, T600 N1 D V2 L50050 G50														
** Auf Anfrage!															

## Metaloterm AD

Dreischalige Abgasanlage aus Edelstahl

SCHIEDEL

### Einbaurichtlinien

- A. Berücksichtigt die vertikalen Kräfte aus den Elementen und gibt die max. statischen Aufbauhöhen oberhalb der Anschlussstücke und der Reinigungselemente an.
- B. Gibt die max. statischen Aufbauhöhen für Längenelementen an.
- C. Berücksichtigt die horizontalen Kräfte und gibt die Montageabstände an.
- D. Gibt die max. Aufbauhöhe oberhalb der letzten Befestigung am aussteifenden Gebäudeteil an.  
- der Verzug zwischen zwei Gebäudeabspannbändern darf maximal 3,5 m betragen.

**Wichtig:** Das Bauteil mit der geringsten Tragkraft ist ausschlaggebend für die maximale Aufbauhöhe.

Maximale Montagehöhen und Abstände

Ø(mm)		130	150	180	200	250	300	350	400	450	500	600
A (m)	ADT 45	30	30	25	23	15	11	11	10	9	8	8
	ADT 90	30	30	25	23	15	14	14	11	11	10	9
	ADTD	30	30	25	23	15	14	14	11	11	10	9
B (m)	ADOH2	30	30	25	20	20	17	15	14	12	11	10
	ADOH4	30	30	25	20	20	17	15	14	12	11	10
	ADAPO	30	30	25	20	20	17	15	14	12	11	10
	ADAPU	30	30	25	20	20	17	15	14	12	11	10
	ADMOG	4	4	4	4	4	4	4	4	4	4	4
	ADVQ	4	4	4	4	4	4	4	4	4	4	4
C (m)	ADDQ	4	4	4	4	4	4	4	4	4	4	4
	ADMB	4	4	4	4	4	4	4	4	4	4	4
	ADMBV	4	4	4	4	4	4	4	4	4	4	4
	ADMOG	4	4	4	4	4	4	4	4	4	4	4
D (m)	ADVQ	4	4	4	4	4	4	4	4	4	4	4
	ADDQ	4	4	4	4	4	4	4	4	4	4	4
	ADMB	2	2	2	2	2	2	2	2	2	2	2
	ADMBV	2	2	2	2	2	2	2	2	2	2	2
	ADMOG	2	2	2	2	2	2	2	2	2	2	2
	ADDQ	2	2	2	2	2	2	2	2	2	2	2
	ADMB+ADSK*	2,5	2,5	2,5	2,5	2,5	2,5	2,5	2,5	2,5	2,5	2,5
	ADMBV+ADSK*	3	3	3	3	3	3	3	3	3	3	3
	ADBT **	3	3	3	3	3	3	3	3	3	3	3

\* Unter der Voraussetzung, dass das Bauteil mit einem ADKB oder ADKBS montiert wurde.

\*\* Unter der Voraussetzung, dass die Elementstöße ober- und unterhalb der letzten Gebäudeanbindung jeweils ein statisches Klemmband ADSK erhalten.  
Die Aufbauhöhe B muss bei der Verwendung von ADBT um 30% reduziert werden.  
Seilabspannungen werden unter 45° auf 2/3 Höhe der freien Kragarmlänge fixiert.  
An sämtlichen Elementstößen oberhalb sowie dem letzten Elementstoss unterhalb der Seilabspannung ADBT sind statische Klemmbänder ADSK zu verwenden.

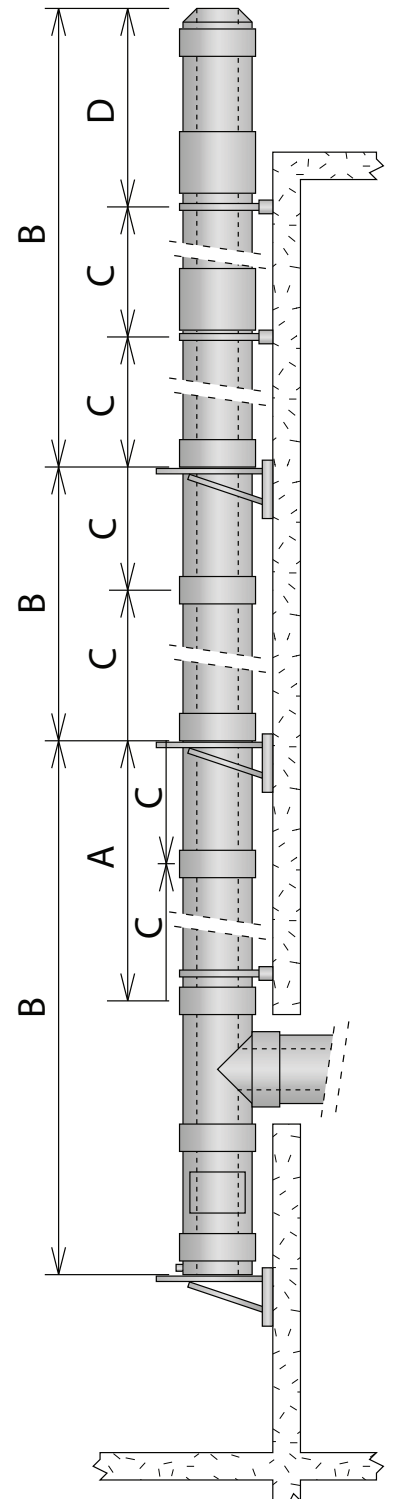

## Metaloterm AD

Dreischalige Abgasanlage aus Edelstahl

### Aufbaubeispiele

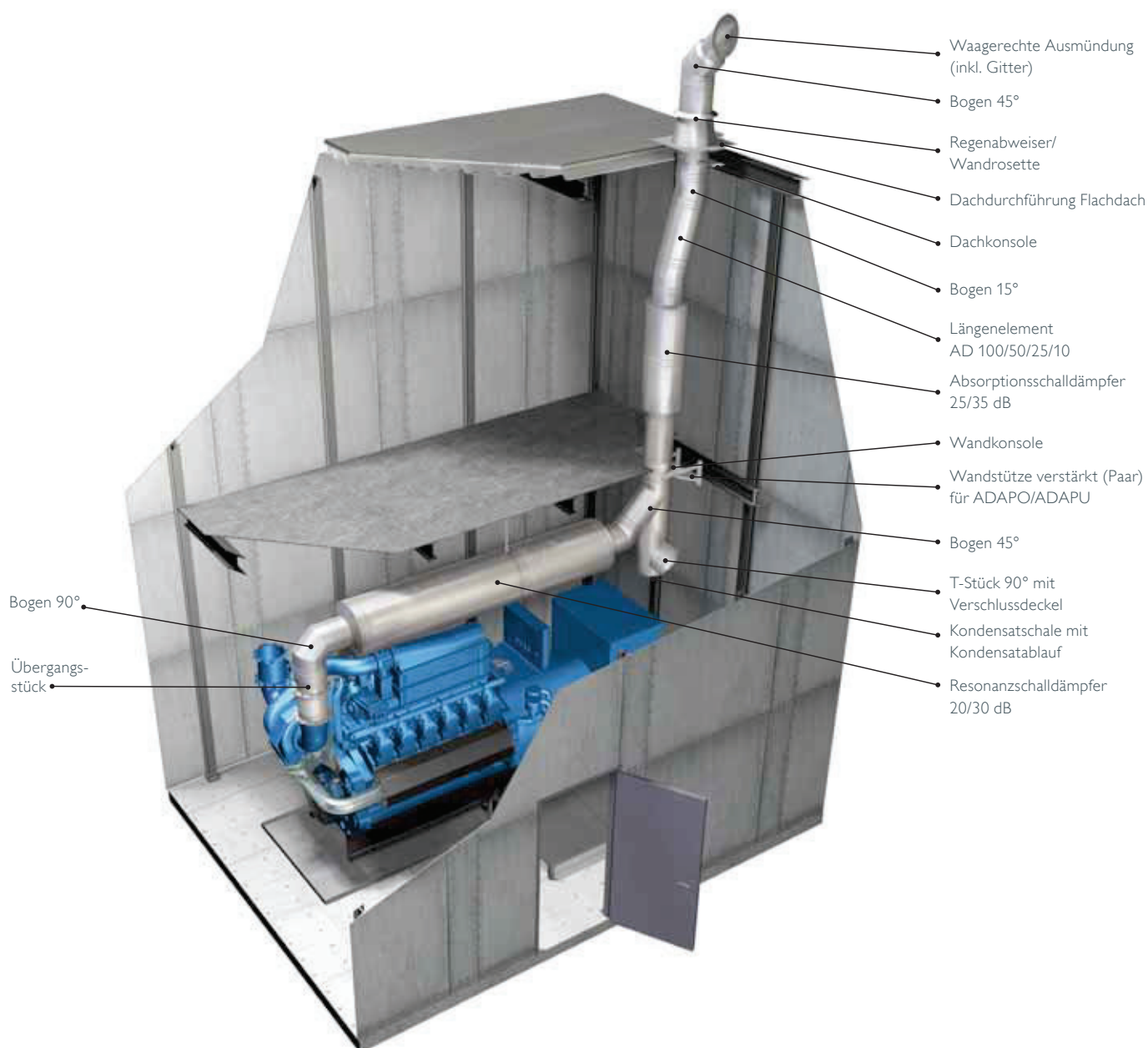

### Aufbaubeispiele

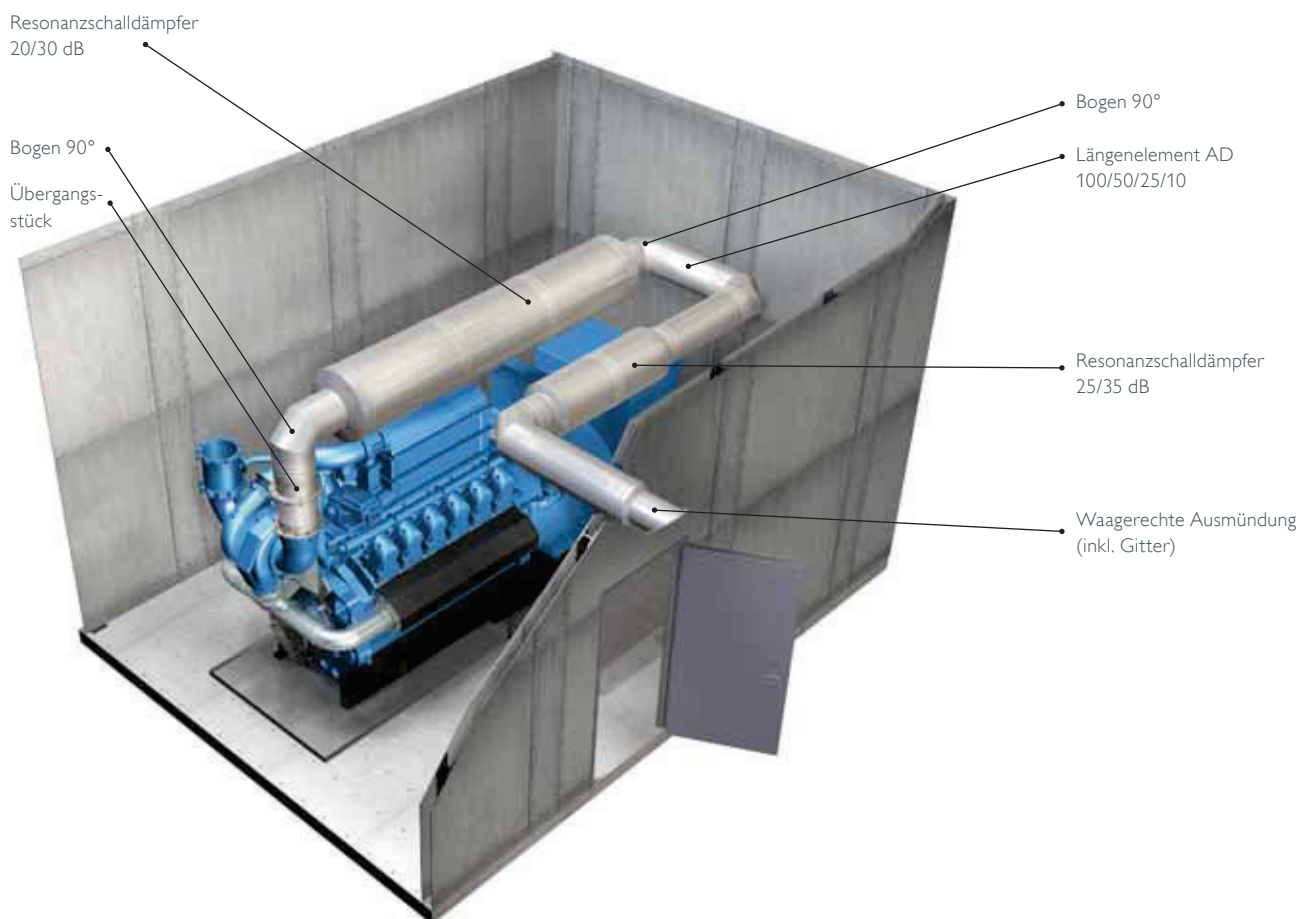



## Metaloterm AD

Dreischalige Abgasanlage aus Edelstahl



Übergangsstück* Flansch auf AD										Art.-Nr. alt ADA	
Ø	130	150	180	200	250	300	350	400	450	500	600
Art. Nr.	158765	158766	158767	158768	158769	158770	158771	158772	158773	158774	158775
B	190	210	230	270	320	300	430	460	540	580	690
F	M8	M8	M8	M8	M8	M10	M10	M10	M10	M10	M10
#	8	8	12	12	12	16	16	20	20	24	24
S	2.0	2.0	2.0	2.0	2.0	2.0	3.0	3.0	3.0	3.0	4.0

\* inkl. Gegenflansch, Schrauben und Muttern

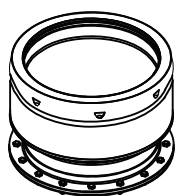
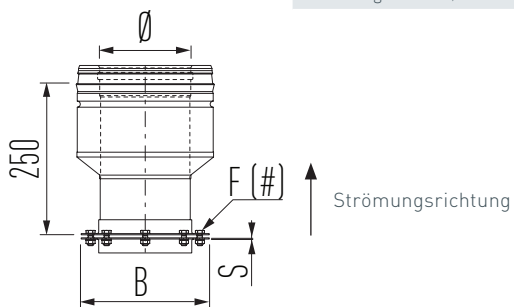

Übergangsstück* AD auf Flansch										Art.-Nr. alt ADAC	
Ø	130	150	180	200	250	300	350	400	450	500	600
Art.-Nr.	168279	168280	168281	168282	168283	168284	168285	168286	168287	168288	168289

\* inkl. Gegenflansch, Schrauben und Muttern

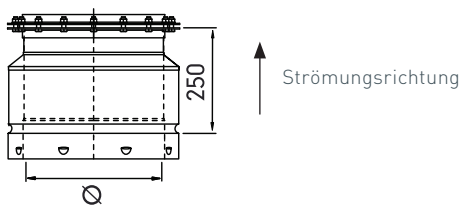

## Metaloterm AD

Dreischalige Abgasanlage aus Edelstahl

SCHIEDEL

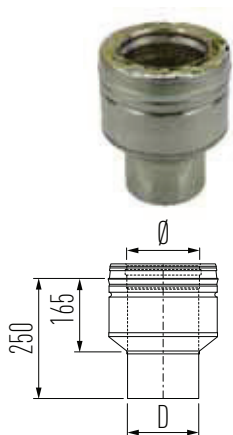

Übergangsstück EW-AD									Art.-Nr. alt ADAS		
Ø	130	150	180	200	250	300	350	400	450	500	600
Art.-Nr.	158798	158799	158800	158801	158802	158803	158804	158805	158806	158807	158808
D	129	149	179	199	249	299	349	399	449	499	599

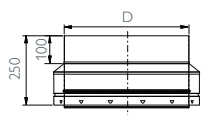
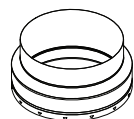

Übergangsstück AD-EW									Art.-Nr. alt ADASC		
Ø	130	150	180	200	250	300	350	400	450	500	600
Art.-Nr.	158809	158810	158811	158812	158813	158814	158815	158816	158817	158818	158819
D	129	149	179	199	249	299	349	399	449	499	599





## Metaloterm AD

Dreischalige Abgasanlage aus Edelstahl

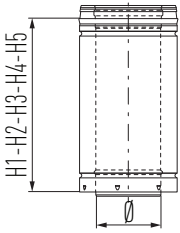

Längenelement	Art.-Nr. alt AD 100/50/30/25/20										
Ø	130	150	180	200	250	300	350	400	450	500	600
Art.-Nr. AD 100	158727	158728	158729	158730	158731	158732	158733	158734	158735	158736	158737
H1	965	965	965	965	965	965	965	965	965	965	965
Art.-Nr. AD 50	158754	158755	158756	158757	158758	158759	158760	158761	158762	158763	158764
H2	500	500	500	500	500	500	500	500	500	500	500
Art.-Nr. AD 30	158746	158747	158748	158749	158750	158751	158752	158753	-	-	-
H3	300	300	300	300	300	300	300	300			
Art.-Nr. AD 25	-	-	-	-	-	-	-	-	158743	158744	158745
H4									250	250	250
Art.-Nr. AD 20	158738	158739	158740	158741	158742	-	-	-	-	-	-
H5	200	200	200	200	200						

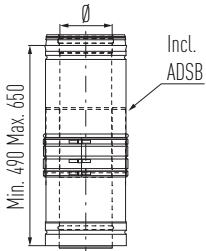

Längenausgleichelement	Art.-Nr. alt ADPP										
Ø	130	150	180	200	250	300	350	400	450	500	600
Art.-Nr.	159052	159053	159054	159055	159056	159057	159058	159059	159060	159061	159062
Zusammen mit gasdichten Nieten verwenden - siehe unten ADPN											



Niete, Edelstahl, gasdicht	Art.-Nr. alt ADPN
Art.-Nr.	

## Metaloterm AD

Dreischalige Abgasanlage aus Edelstahl

SCHIEDEL



Klemmband*											Art.-Nr. alt ADKB			
Ø	130	150	180	200	250	300	350	400	450	500	600			
Art.-Nr.	158965	158966	158967	158968	158969	158970	158971	158972	158973	158974	158975			
D	205	225	255	275	325	375	425	475	525	575	675			
in Kombination mit ADSB+ADKK+ADSW														
*bereits im Lieferumfang enthalten														



Dichtmanschette*												Art.-Nr. alt ADSB		
Ø	130	150	180	200	250	300	350	400	450	500	550	600		
Art.-Nr.	166884	166885	166886	166887	166888	166889	166890	166891	166892	166893	166894	166895		
*Zubehör bereits im Lieferumfang enthalten														



Hinweis Rabattgruppe Edelstahl Zubehör														
Hochtemperaturdichtmittel														
Ø	130	150	180	200	250	300	350	400	450	500	600			
Art.-Nr.	165099	165099	165099	165099	165099	165099	165099	165099	165099	165099	165099			
#	7,0	6,4	5,6	5,2	4,4	3,8	3,4	3,0	2,7	2,5	2,1			
Maximale # Anzahl von Verbindungen pro Kartusche														

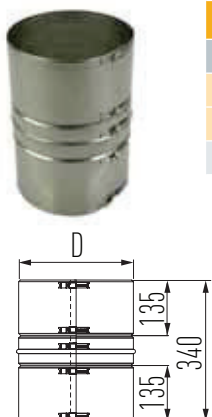

Statisches Klemmband, immer 2 Stück erforderlich											Art.-Nr. alt ADSK		
Ø	130	150	180	200	250	300	350	400	450	500	600		
Art.-Nr.	159123	159124	159125	159126	159127	159128	159129	159130	159131	159132	159133		
D	205	225	255	275	325	375	425	475	525	575	675		



## Metaloterm AD

Dreischalige Abgasanlage aus Edelstahl

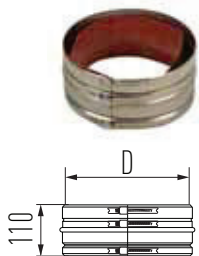

Klemmband für gekürztes Längenelement										Art.-Nr. alt ADKBX	
Ø	130	150	180	200	250	300	350	400	450	500	600
Art.-Nr.	158976	158977	158978	158979	158980	158981	158982	158983	158984	158985	158986
D	205	225	255	275	325	375	425	475	525	575	675

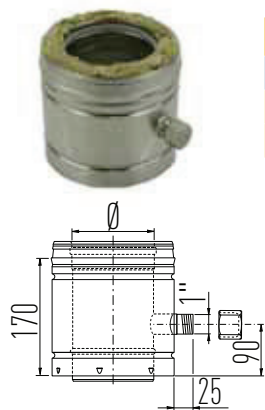

Messelement (inkl. Messstopfen)										Art.-Nr. alt ADEM	
Ø	130	150	180	200	250	300	350	400	450	500	600
Art.-Nr.	158910	158911	158912	158913	158914	158915	158916	158917	158918	158919	158920

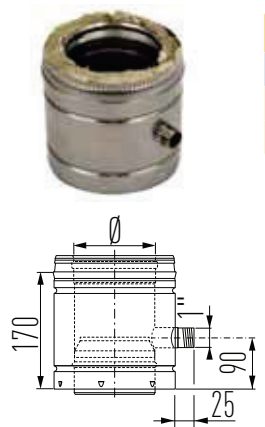

Entwässerungselement, senkrecht / waagrecht										Art.-Nr. alt AEMC	
Ø	130	150	180	200	250	300	350	400	450	500	600
Art.-Nr.	158921	158922	158923	158924	158925	158926	158927	158928	158929	158930	158931

## Metaloterm AD

Dreischalige Abgasanlage aus Edelstahl

SCHIEDEL

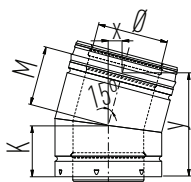

Bogen 15°									Art.-Nr. alt ADB 15		
Ø	130	150	180	200	250	300	350	400	450	500	600
Art.-Nr.	158820	158821	158822	158823	158824	158825	158826	158827	158828	158829	158830
K	110	110	110	110	110	110	110	110	110	110	110
M	110	110	110	110	110	110	110	110	110	110	110
x	30	30	30	30	30	30	30	30	30	30	30
y	215	215	215	215	215	215	215	215	215	215	215

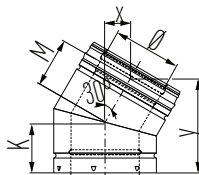

Bogen 30°									Art.-Nr. alt ADB 30		
Ø	130	150	180	200	250	300	350	400	450	500	600
Art.-Nr.	158831	158832	158833	158834	158835	158836	158837	158838	158839	158840	158841
K	110	110	110	110	110	110	155	165	135	145	155
M	110	110	110	110	110	110	155	165	135	145	155
x	55	55	55	55	55	55	75	80	70	75	80
y	205	205	205	205	205	205	290	310	250	270	290

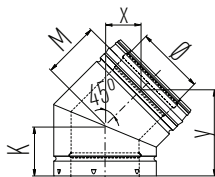

Bogen 45°									Art.-Nr. alt ADB 45		
Ø	130	150	180	200	250	300	350	400	450	500	600
Art.-Nr.	158842	158843	158844	158845	158846	158847	158848	158849	158850	148851	158852
K	110	110	120	120	135	145	155	165	175	185	205
M	110	110	120	120	135	145	155	165	175	185	205
x	80	80	85	85	95	105	110	115	125	130	145
y	190	190	205	205	230	250	265	280	300	315	350

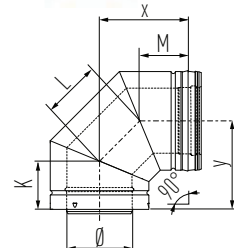

Bogen 90°									Art.-Nr. alt ADB 90		
Ø	130	150	180	200	250	300	350	400	450	500	600
Art.-Nr.	158853	158854	158855	158856	158857	158858	158859	158860	158861	158862	158863
K	115	115	125	130	135	145	155	165	175	185	205
L	110	120	135	145	165	185	205	230	255	275	320
M	115	115	125	130	135	145	155	165	175	185	205
x	195	200	220	235	255	275	300	330	355	380	435
y	195	200	220	235	255	275	300	330	355	380	435

## Metaloterm AD

Dreischalige Abgasanlage aus Edelstahl

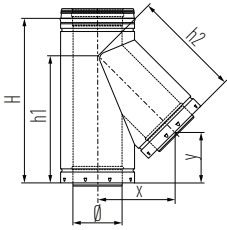

T-Stück 45°									Art.-Nr. alt ADT 45		
Ø	130	150	180	200	250	300	350	400	450	500	600
Art.-Nr.	159135	159136	159137	159138	159139	159140	159141	159142	159143	159144	159145
H	500	500	500	600	700	700	770	970	970	970	1120
h1	375	385	385	475	565	555	645	835	830	820	950
h2	305	325	370	390	455	510	565	630	695	750	875
x	215	235	260	275	320	360	405	445	490	535	620
y	160	155	125	200	245	195	245	390	340	290	330

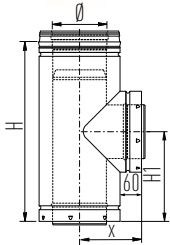

T-Stück 90°									Art.-Nr. alt ADT 90		
Ø	130	150	180	200	250	300	350	400	450	500	600
Art.-Nr.	159146	159147	159148	159149	159150	159151	159152	159153	159154	159155	159156
H	490	490	490	490	490	600	600	700	700	800	1000
H1	240	240	240	240	240	300	300	350	350	400	500
X	165	175	190	200	225	250	275	300	325	350	400

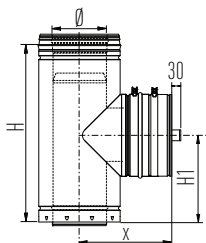
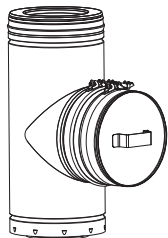

Inspektions-T-Stück für Überdruck (H1)									Art.-Nr. alt ADTD		
Ø	130	150	180	200	250	300	350	400	450	500	600
Art.-Nr.	171234	171235	171236	171237	171238	171239	171240	171241	171242	171243	171244
H	490	490	490	490	490	600	600	700	700	800	1000
H1	240	240	240	240	240	300	300	350	350	400	500
X	250	260	275	285	310	335	360	385	410	435	485

## Metaloterm AD

Dreischalige Abgasanlage aus Edelstahl

SCHIEDEL

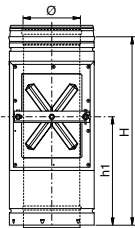
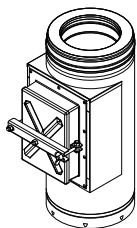

Reinigungselement für Unterdruck										Art.-Nr. alt ADTR	
Ø	130	150	180	200	250	300	350	400	450	500	600
Art.-Nr.	159168	159169	159170	159171	159172	159173	159174	159175	159176	159177	159178
H	500	500	500	500	500	500	500	500	500	500	500
h1	290	290	290	290	290	290	290	290	290	290	290

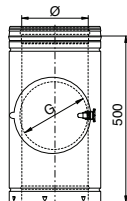
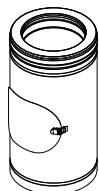

Inspektionselement bis 200 °C										Art.-Nr. alt ADI	
Ø	130	150	180	200	250	300	350	400	450	500	600
Art.-Nr.	158954	158955	158956	158957	158958	158959	158960	158961	158962	158963	158964
H	500	500	500	500	500	500	500	500	500	500	500
G	130	140	140	140	180	180	180	240	240	240	240

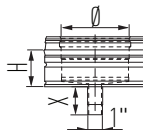

Kondensatschale mit Ablauf unten										Art.-Nr. alt ADRBK	
Ø	130	150	180	200	250	300	350	400	450	500	600
Art.-Nr.	159063	159064	159065	159066	159067	159068	159069	159070	159071	159072	159073
X	40	40	40	40	40	52					



Hexagon Verschlusskappe 1"										Art.-Nr. alt ADE 0100	
Art.-Nr.											900012524



## Metaloterm AD

Dreischalige Abgasanlage aus Edelstahl

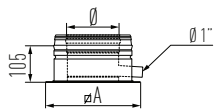

Fundamentverankerung Ablauf seitlich										Art.-Nr. alt ADAPU	
Ø	130	150	180	200	250	300	350	400	450	500	600
Art.-Nr.	158787	158788	158789	158790	158791	158792	158793	158794	158795	158796	158797
A	240	260	290	310	360	410	460	510	560	610	635

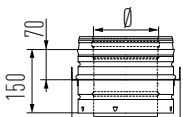

Zwischenstütze										Art.-Nr. alt ADAPO	
Ø	130	150	180	200	250	300	350	400	450	500	600
Art.-Nr.	158776	158777	158778	158779	158780	158781	158782	158783	158784	158785	158786
A	290	310	340	360	410	460	510	560	610	660	760
B	240	260	290	310	360	410	460	510	560	610	710

passend zu ADOH2 und ADOH4

Ø 130 - 150



Verlängerte Wandkonsole (Paar) für ADAPO/ADAPU (50-200 mm)										Art.-Nr. alt ADOH 2	
Ø	130	150	180	200	250	300	350	400	450	500	600
Art.-Nr.	112794	112794	116940	116940	116940	116940	116939	116939	111224	111224	111224
A	475	475	620	620	620	620	720	720	1004	1004	1004
H	242	242	330	330	330	330	330	330	380	380	380
H1	135	135	238	238	238	238	238	238	288	288	288
b	-	-	189	189	189	189	289	289	390	390	390
c	61	61	91	91	91	91	91	91	91	91	91
f	-	-	100	100	100	100	100	100	70	70	70

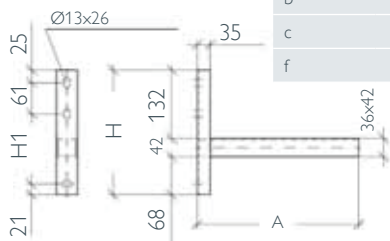

Ø 180 - 600

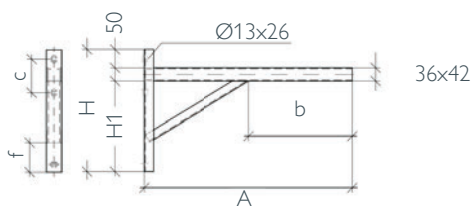

Verlängerte Wandkonsole (Paar) für ADAPO/ADAPU (200-400 mm)										Art.-Nr. alt ADOH 4	
Ø	130	150	180	200	250	300	350	400	450	500	600
Art.-Nr.	116939	116939	116939	116939	116939	111224	111224	111224	111228	111228	111228
A	720	720	720	720	720	1004	1004	1004	1120	1120	1120
H	330	330	330	330	330	380	380	380	430	430	430
H1	238	238	238	238	238	288	288	288	338	338	338
b	289	289	289	289	289	390	390	390	364	364	364
c	91	91	91	91	91	91	91	91	91	91	91
f	100	100	100	100	100	70	70	70	70	70	70

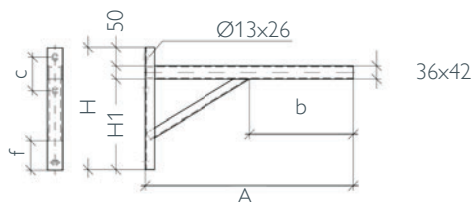

## Metaloterm AD

Dreischalige Abgasanlage aus Edelstahl

SCHIEDEL



Wandhalter verstellbar, 50-90 mm										Art.-Nr. alt ADMB	
Ø	130	150	180	200	250	300	350	400	450	500	600
Art.-Nr.	159003	159004	159005	159006	159007	159008	159009	159010	159011	159012	159013
D	205	225	255	275	325	375	425	475	525	575	675

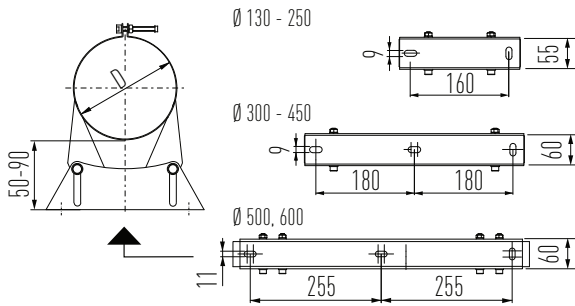

Wandhalter verstellbar, 90-200 mm										Art.-Nr. alt ADMBV 2	
Ø	130	150	180	200	250	300	350	400	450	500	600
Art.-Nr.	168540	164553	168541	168542	168543	168544	168545	168546	170418	168547	168548
D	205	225	255	275	325	375	425	475	525	575	675
X	235	255	285	305	355	405	455	505	535	585	685
X1	-	-	-	-	-	-	-	-	-	70	70

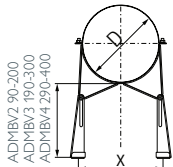

Ø 130-450

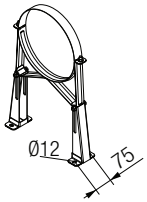

Wandhalter verstellbar, 190-300 mm										Art.-Nr. alt ADMBV 3	
Ø	130	150	180	200	250	300	350	400	450	500	600
Art.-Nr.	168549	168550	168551	170415	168552	168553	168554	170416	168555	168556	168557
D	205	225	255	275	325	375	425	475	525	575	675
X	235	255	285	305	355	405	455	505	535	585	685
X1	-	-	-	-	-	-	-	-	-	110	110

Ø 500-600

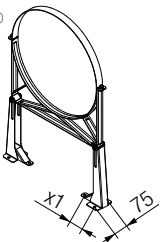

Wandhalter verstellbar, 290-400 mm										Art.-Nr. alt ADMBV 4	
Ø	130	150	180	200	250	300	350	400	450	500	600
Art.-Nr.	168558	168559	170417	168560	168561	168562	168563	168564	168565	168566	168567
D	205	225	255	275	325	375	425	475	525	575	675
X	235	255	285	305	355	405	455	505	535	585	685
X1	-	-	-	-	-	-	-	-	-	105	105





## Metaloterm AD

Dreischalige Abgasanlage aus Edelstahl

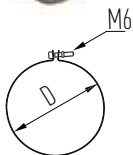

Deckenaufhängung									Art.-Nr. alt ADPH		
Ø	130	150	180	200	250	300	350	400	450	500	600
Art.-Nr.	159807	159808	159809	159810	159811	159046	159047	159048	159049	159050	159051
D	205	225	255	275	325	375	425	475	525	575	675

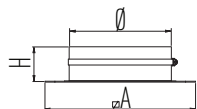
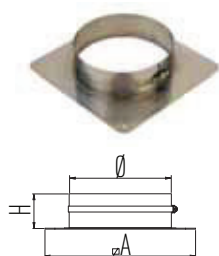

Geschosskonsole									Art.-Nr. alt ADVQ		
Ø	130	150	180	200	250	300	350	400	450	500	600
Art.-Nr.	159892	159893	159894	159895	159896	159897	159898	159899	-	-	-
A	305	325	355	375	425	475	525	575			
D	205	225	255	275	325	375	425	475			
H	70	70	70	70	70	95	95	95			



Dachkonsole									Art.-Nr. alt ADDQ		
Ø	130	150	180	200	250	300	350	400	450	500	600
Art.-Nr.	159543	159544	159545	159546	159547	158904	158905	158906	158907	158908	158909
D	205	225	255	275	325	375	425	475	525	575	675

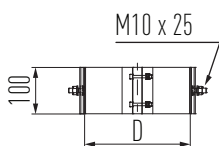
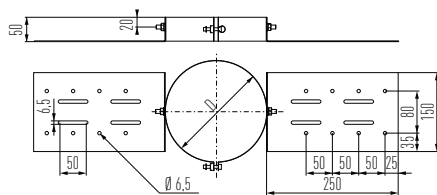

Montageband									Art.-Nr. alt ADMOG		
Ø	130	150	180	200	250	300	350	400	450	500	600
Art.-Nr.	164554	164555	164556	164557	164558	164559	164560	164561	164562	164563	164564
D	205	225	255	275	325	375	425	475	525	575	675

## Metaloterm AD

Dreischalige Abgasanlage aus Edelstahl

SCHIEDEL



Seilabspannring										Art.-Nr. alt ADBT	
Ø	130	150	180	200	250	300	350	400	450	500	600
Art.-Nr.	164607	164608	164609	164610	164519	164520	164521	164522	164523	164524	164525
D	205	225	255	275	325	375	425	475	525	575	675

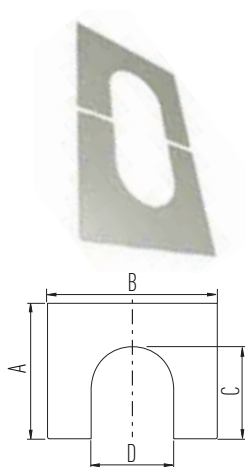

Abdeckblende, 2-teilig										Art.-Nr. alt ADCP	
Ø	130	150	180	200	250	300	350	400	450	500	600
Art.-Nr.	159494	159495	159496	159497	159498	159499	158877	158878	158879	158880	158881
A	370	370	390	420	465	465	465	540	575	625	725
B	465	465	465	530	550	600	625	625	725	775	875
C	275	250	270	300	345	345	350	420	475	525	625
D	205	225	255	275	325	375	425	475	525	575	675



Dachdurchführung Flachdach komplett Edelstahl										Art.-Nr. alt ADDP	
Ø	130	150	180	200	250	300	350	400	450	500	600
Art.-Nr.	159537	159538	159539	159540	159541	159542	158899	158900	158901	158902	158903
A	495	515	545	565	615	665	715	765	815	865	965
D	215	235	265	285	335	385	435	485	535	585	685

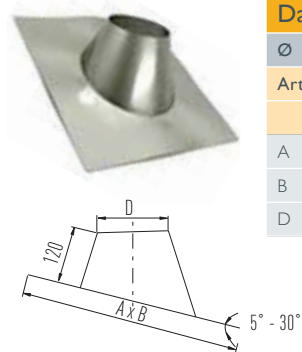

Dachdurchführung 5°-30° komplett Edelstahl										Art.-Nr. alt ADDH	
Ø	130	150	180	200	250	300	350	400	450	500	600
Art.-Nr.	159518	159519	159520	159521	159522	158893	158894	158895	158896	158897	158898
A	555	575	605	625	680	730	785	835	530	580	680
B	580	600	635	635	710	765	820	875	935	990	1100
D	210	230	260	280	330	380	430	480	890	940	1045

## Metaloterm AD

Dreischalige Abgasanlage aus Edelstahl

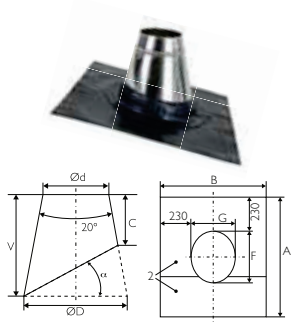

### Dachdurchführung 10°-15° mit WAKAFLEX-Schürze schwarz\* und Konus Edelstahl matt

Ø	130	150	180	200	250	300	350	400	450	500	600
Stutzen DN Konus	250	250	300	300	350	400	450	Auf Anfrage	Auf Anfrage	Auf Anfrage	Auf Anfrage
Art.-Nr.	175253	175253	175254	175254	175256	175258	175259				
A x B	742 x 735	742 x 735	794 x 787	794 x 787	846 x 838	899 x 890	951 x 942				
C	200	200	200	200	200	200	200				
Ø D	344	344	397	397	450	503	557				
V	266	266	275	275	284	293	302				
F	282	282	334	334	386	439	491				
G	275	275	327	327	378	430	482				

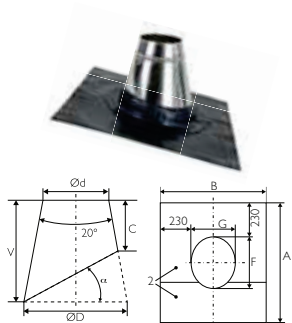

### Dachdurchführung 16°-25° mit WAKAFLEX-Schürze schwarz\* und Konus Edelstahl matt

Ø	130	150	180	200	250	300	350	400	450	500	600
Stutzen DN Konus	250	250	300	300	350	400	450	Auf Anfrage	Auf Anfrage	Auf Anfrage	Auf Anfrage
Art.-Nr.	175262	175262	175263	175263	175265	175267	175268				
A x B	770 x 746	770 x 746	827 x 799	828 x 799	884 x 852	941 x 906	998 x 959				
C	200	200	200	200	200	200	200				
Ø D	367	367	424	424	481	538	595				
V	332	332	352	352	371	390	410				
F	310	310	367	367	424	481	538				
G	286	286	339	339	392	446	499				

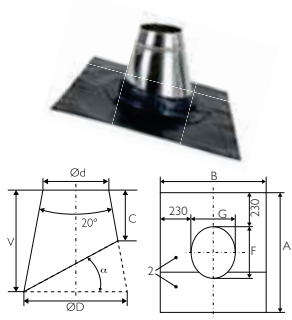

### Dachdurchführung 26°-35° mit WAKAFLEX-Schürze schwarz\* und Konus Edelstahl matt

Ø	130	150	180	200	250	300	350	400	450	500	600
Stutzen DN Konus	250	250	300	300	350	400	450	Auf Anfrage	Auf Anfrage	Auf Anfrage	Auf Anfrage
Art.-Nr.	175271	175271	175272	175272	175274	175276	175277				
A x B	818 x 758	819 x 758	882 x 813	883 x 813	946 x 868	1011 x 923	1075 x 978				
C	200	200	200	200	200	200	200				
Ø D	396	396	457	457	519	580	641				
V	414	414	446	446	478	510	542				
F	358	358	422	422	486	551	615				
G	298	298	353	353	408	463	518				

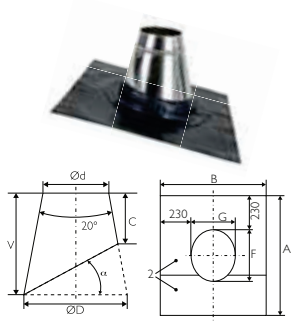

### Dachdurchführung 36°-45° mit WAKAFLEX-Schürze schwarz\* und Konus Edelstahl matt

Ø	130	150	180	200	250	300	350	400	450	500	600
Stutzen DN Konus	250	250	300	300	350	400	450	Auf Anfrage	Auf Anfrage	Auf Anfrage	Auf Anfrage
Art.-Nr.	175280	175280	175281	175281	175283	175285	175286				
A x B	897 x 773	898 x 773	974 x 831	975 x 831	1050 x 888	1127 x 945	1204 x 1002				
C	200	200	200	200	200	200	200				
Ø D	435	435	502	502	569	637	704				
V	523	523	573	573	622	671	720				
F	437	437	514	514	590	667	744				
G	313	313	371	371	428	485	542				

\*schwarz entspricht RAL 7016 – rot entspricht RAL 8004, auf Anfrage – grau entspricht RAL 7030, auf Anfrage.

**Ansprechpartner und Bezugsquelle Ontop Metaloterm**  
 Kambach GmbH - Heidschnuckenweg 6 - 27777 Ganderkesee  
 Tel.: 04223 - 92 13 13 - eMail: jens@kambach-gmbh.de

## Metaloterm AD

Dreischalige Abgasanlage aus Edelstahl

SCHIEDEL



### M-Glue, 290 ml, schwarz – zur Stoßabdichtung von WAKAFLEX

Ø	130	150	180	200	250	300	350	400	450	500	600
Art.-Nr.	900010290	900010290	900010290	900010290	900010290	900010290	900010290	auf Anfrage	auf Anfrage	auf Anfrage	auf Anfrage



### Regenkragen/Wandrosette inkl. Dichtband

Art.-Nr. alt ADS

Ø	130	150	180	200	250	300	350	400	450	500	600
Art.-Nr.	168750	168761	168751	168752	168753	168754	168755	168756	168757	168758	168759

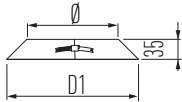

D	205	225	255	275	325	375	425	475	525	575	675
D1	325	345	375	395	445	495	545	595	645	695	795



### Mündungsabschluss offen

Art.-Nr. alt ADMA

Ø	130	150	180	200	250	300	350	400	450	500	600
Art.-Nr.	158992	158993	158994	158995	158996	158997	158998	158999	159000	159001	159002

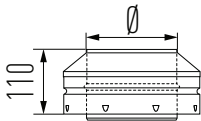

### Horizontale Ausmündung (inkl. Gitter)

Art.-Nr. alt ADHT

Ø	130	150	180	200	250	300	350	400	450	500	600
Art.-Nr. AM	158943	158944	158945	158946	158947	158948	158949	158950	158951	158952	158953

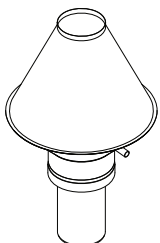
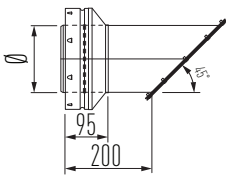

### Deflektorhaube

Art.-Nr. alt ADDF

Ø	130	150	180	200	250	300	350	400	450	500	600
Art.-Nr. AM	158882	158883	158884	158885	158886	158887	158888	158889	158890	158891	158892

a	200	200	200	200	200	200	200	200	200	200	200
D1	405	440	500	525	615	700	730	880	965	1050	1225
H	430	450	495	505	620	630	670	735	790	840	910

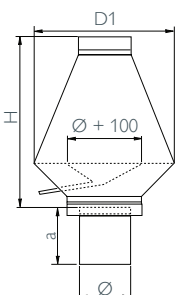

Bestellblatt  
Flansch

SCHIEDEL

Datum:

Auftragsnummer:

VB:

Kommission:

Kunde:

Liefertermin:

Stück: \_\_\_\_\_

Edelstahl

Wandstärke: \_\_\_\_\_ mm

Stahl

Werkstoff: \_\_\_\_\_

PN: \_\_\_\_\_

DiN - Nr.: \_\_\_\_\_

Anzahl Bohrungen: \_\_\_\_\_

Durchmesser: \_\_\_\_\_ mm

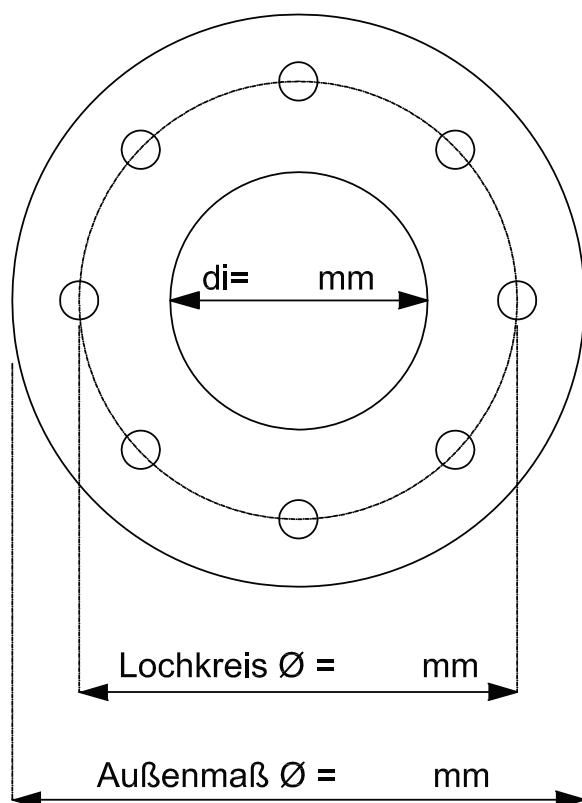



## Metaloterm AD

Dreischalige Abgasanlage aus Edelstahl

SCHIEDEL

### Bestellblatt

Firma: \_\_\_\_\_ Bauvorhaben: \_\_\_\_\_  
 Name: \_\_\_\_\_ Straße: \_\_\_\_\_  
 Straße: \_\_\_\_\_ PLZ/Ort: \_\_\_\_\_  
 PLZ/Ort: \_\_\_\_\_  
 Tel/Fax: \_\_\_\_\_  
 Email: \_\_\_\_\_

Kunden-Center  
 T: 089-35409-777  
 F: 089-35409-101  
 E: ID.Stahl.de@schiedel.com

∅ \_\_\_\_\_ mm

Bezeichnung	Art.-Nr. alt	Art.-Nr.	Menge	E-Preis
Übergangsstück Flansch auf AD	ADA			
Übergangsstück AD auf Flansch (Flansch nach Vorgabe)	ADAC			
Übergangsstück EW-AD	ADAS			
Übergangsstück AD-EW	ADASC			
Längenelement 1000 mm	AD 100			
Längenelement 500 mm	AD 50			
Längenelement 300 mm	AD 30			
Längenelement 250 mm	AD 25			
Längenelement 200 mm	AD 20			
Längenausgleichelement	ADPP			
Niete, Edelstahl, Gasdicht	ADPN			
Klemmband	ADKB			
Manschette	ADSB			
<sup>1)</sup> Hochtemperaturdichtmittel	ADKK	<b>165099</b>		
Statisches Klemmband (immer 2 Stück erforderlich)	ADSK			
Klemmband für gekürztes Längenelement / ADKBX	ADKBX			
Messelement (inkl. Messstopfen)	ADEM			
Entwässerungselement	ADEMC			
Bogen 15°	ADB15			
Bogen 30°	ADB30			
Bogen 45°	ADB45			
Bogen 90°	ADB90			
T-Stück 45°	ADT45			
T-Stück 90°	ADT90			
Inspektions-T-Stück H1	ADTD			
Reinigungselement für Unterdruck	ADTR			
Inspektionselement bis 200°	ADI			
Kondensatschale mit Kondensatablauf	ADRBK			
Edelstahl Sechskant Kappe 1"	ADE0100	<b>900012524</b>		
Fundamentverankerung mit seitlichem Kondensatablauf	ADAPU			
Zwischenstütze	ADAPO			
<sup>1)</sup> Verlängerte Wandkonsole (Paar) für ADAPO/ADAPU (50 - 200 mm)	ADOH2			
<sup>1)</sup> Verlängerte Wandkonsole (Paar) für ADAPO/ADAPU (200 - 400 mm)	ADOH4			
Wandhalter verstellbar, 50-90 mm	ADMB			
Wandhalter verstellbar, 90-200 mm	ADMBV2			
Wandhalter verstellbar, 190-300 mm	ADMBV3			

<sup>1)</sup> Hinweis Rabattgruppe Edelstahl Zubehör



## Metaloterm AD

Dreischalige Abgasanlage aus Edelstahl



### Bestellblatt

Firma: _____	Bauvorhaben: _____	Kunden-Center T: 089-35409-777 F: 089-35409-101 E: ID.Stahl.de@schiedel.com
Name: _____	Straße: _____	
Straße: _____	PLZ/Ort: _____	
PLZ/Ort: _____		
Tel/Fax: _____		
Email: _____		

Ø \_\_\_\_\_ mm

Bezeichnung	Art.-Nr. alt	Art.-Nr.	Menge	E-Preis
Wandhalter verstellbar, 290-400 mm	ADMBV4			
Deckenaufhängung	ADPH			
Geschosskonsole	ADVQ			
Dachkonsole	ADDQ			
Montageband	ADMOG			
Seilabspannung	ADBT			
Abeckblende 2-tlg.	ADCP			
Dachdurchführung Flachdach, komplett Edelstahl	ADDP			
Dachdurchführung 5°-30°, komplett Edelstahl	ADDH			
<sup>1)</sup> Dachdurchführung 10°-15° mit WAKAFLEX-Schürze schwarz <sup>2)</sup> und Konus Edelstahl matt				
<sup>1)</sup> Dachdurchführung 16°-25° mit WAKAFLEX-Schürze schwarz <sup>2)</sup> und Konus Edelstahl matt				
<sup>1)</sup> Dachdurchführung 26°-35° mit WAKAFLEX-Schürze schwarz <sup>2)</sup> und Konus Edelstahl matt				
<sup>1)</sup> Dachdurchführung 36°-45° mit WAKAFLEX-Schürze schwarz <sup>2)</sup> und Konus Edelstahl matt				
<sup>1)</sup> M-Glue, 290 ml, schwarz		900010290		
Regenkragen/Wandrosette	ADS			
Mündungsabschluss	ADMA			
Waagerechte Ausmündung (inkl. Gitter)	ADHT			
Deflektorhaube	ADDF			

<sup>1)</sup> Hinweis Rabattgruppe Edelstahl Zubehör  
<sup>2)</sup> schwarz entspricht RAL 7016; rot entspricht RAL 8004 - auf Anfrage; grau entspricht RAL 7030 - auf Anfrage

Datum: \_\_\_\_\_ Unterschrift: \_\_\_\_\_